



# Portes d'intérieur

Portes en bois en qualité artisanale haut de gamme  
et portes en verre pour une meilleure luminosité à votre domicile

**HÖRMANN**







## SOMMAIRE

4	Qualité Hörmann
6	Les bonnes raisons de choisir Hörmann
12	Vantaux de porte
14	BaseLine
	Duradecor lisse
	Duradecor structuré
	Laque
	Placage en bois véritable
20	DesignLine Concepto
	Ultramat
	Gloss
	Ardoise
	Lin
28	DesignLine
	Stripe
	Groove
	Steel
	Plain
	Pure
	Rail
44	ClassicLine
	Georgia
	Kontura
	Montana
	Virginia
56	GlassLine
66	Portes de fonction
70	Motorisation de serrure de porte sans fil SmartKey
72	Motorisation PortaMatic
74	Huisserie en acier VarioFix
78	Portes coulissantes
80	Découpes pour vitrage / parties latérales / impostes vitrées
82	Béquillages et ferrures
85	Ferrures pour portes en verre
86	Poignées pour portes coulissantes
88	Surfaces
92	Construction de portes et d'huisseries
94	Tableau comparatif
96	Données techniques
99	Gamme de produits Hörmann

Les portes représentées sont en partie dotées d'équipements spéciaux et ne correspondent par conséquent pas toujours à l'exécution standard. Pour des raisons techniques d'imprimerie, les teintes et surfaces représentées n'ont pas de caractère contractuel. Toutes les couleurs mentionnées sont comparables aux couleurs RAL respectives.

Droits d'auteur réservés. Reproduction, même partielle, uniquement avec notre autorisation. Sous réserve de modifications.

## Découvrez un nouveau confort avec les portes d'intérieur haut de gamme

Notre maison est notre point d'attache, notre refuge, notre oasis de bien-être.

En tant qu'entreprise familiale, c'est ce qui nous motive à vous proposer des produits « made in Germany » qui vous procurent une agréable sensation de bien-être. Les portes d'intérieur haut de gamme renforcent ce sentiment et apportent à votre habitat une touche de confort supplémentaire.

Classique ou moderne, laquée blanc ou hêtre, avec éléments en verre ou parements en acier inoxydable, Hörmann a LA porte d'intérieur qui saura vous séduire et s'harmonisera parfaitement avec votre intérieur.







« Un nom se forge  
par le travail. »

August Hörmann

Répondant fièrement aux attentes du fondateur de la société, la marque Hörmann est aujourd'hui synonyme d'une véritable qualité. En tant que spécialiste en menuiserie disposant d'une expérience de plus de 80 ans, l'entreprise familiale se conçoit, depuis sa création, comme le partenaire idéal pour votre construction ou votre rénovation. Ce n'est pas un hasard si Hörmann compte parmi les premiers fournisseurs européens dans le domaine des portes d'intérieur. Autant de raisons justifiant votre sentiment de sérénité lors de l'achat de votre porte d'intérieur Hörmann.



## 1 Made in Germany

La construction de la porte et de l'hubriserie est conçue en interne chez Hörmann. La production dans une usine allemande moderne est conforme aux normes DIN EN ISO 9001, 14001, 50001 et BS OHSAS 18001 dans le cadre de la gestion de la qualité, de l'environnement, de l'énergie et de la sécurité au travail. De plus, nos collaborateurs hautement qualifiés travaillent pleinement sur de nouveaux produits, **de constantes améliorations et des perfectionnements de détails**. Il en résulte de nombreux brevets et des propositions de vente uniques.





## 2 Une qualité de marque pour des générations

Nous sommes convaincus de nos produits et de notre assurance-qualité sans compromis. Avec Hörmann, **vous avez la certitude d'acquérir une porte d'intérieur « pour la vie »**, qui vous donnera entière satisfaction durant de longues années.

## 3 Perspectives

Hörmann montre le bon exemple : **100 % de ses besoins énergétiques sont couverts par du courant vert**. Un système de gestion énergétique intelligent et certifié, allié à un envoi postal neutre en émissions de CO<sub>2</sub> et au recyclage de matières premières, permet **d'économiser chaque année plus de 40000 tonnes de CO<sub>2</sub>**. De plus, les produits Hörmann sont conçus pour une construction durable.





## 4 Pose affleurante : la béquille Planar

Pour un **aspect particulièrement élégant**, choisissez d'équiper votre porte d'une béquille Planar. Sa **rosace à pose affleurante**, parfaitement intégrée dans le vantail de porte, ravira tout particulièrement les amateurs de design. Les portes à vantail affleurant avec paumelles masquées confèrent à l'ensemble une élégance optimale. Autre détail faisant toute la différence : l'absence de perçage pour le trou de serrure pour un design encore plus épuré et ainsi plus raffiné.

Vous trouverez plus d'informations à la page 82.

## 5 Concept 4 × 4 : DesignLine Concepto

Étudiées et polyvalentes : les portes **DesignLine Concepto vous ouvrent de nouvelles possibilités d'aménagement pour votre habitat**. Combinez les surfaces haut de gamme Ultramat, Gloss (ultra brillante), Ardoise ou Lin aux variantes de couleur blanc trafic, gris clair, gris anthracite ou taupe.

Retrouvez de plus amples détails sur ces surfaces robustes et faciles d'entretien à partir de la page 21.



## 6 Nanorevêtement pour portes en verre

Vous souhaitez un **intérieur baigné de lumière** ? Alors nos portes en verre sont la solution idéale. Outre son aspect élégant, la GlassLine séduit par son confort d'entretien : tous les motifs avec verre sablé sont équipés d'un nanorevêtement pour moins de traces de doigts.

### **Motifs assortis à DesignLine Groove et Concepto**

Pour une combinaison parfaite de portes en bois et portes en verre, nous vous proposons des portes en verre assorties aux motifs DesignLine Groove et DesignLine Concepto.



## 7 Duradecor structuré, pour une expérience sensorielle inoubliable

Les surfaces finement structurées visibles sont **agréables au toucher**. Une veinure en bois structurée dans le vantail de porte rend palpable la structure bois caractéristique de la surface Duradecor structuré. Cette dernière vient souligner l'**atmosphère agréable et naturelle** de votre intérieur, tout en étant à la fois extrêmement facile d'entretien et résistante à l'usure.

Vous trouverez plus d'informations à la page 89.



## 8 Surface Duradecor, extrêmement résistante aux chocs

Cette surface haut de gamme vous comblera : Duradecor séduit par une **résistance de 48 % plus élevée aux chocs** par rapport à la valeur moyenne obtenue pour des surfaces CPL d'autres fabricants. Robuste, facile d'entretien et résistante à la chaleur, elle vous donnera entière satisfaction pendant des années.

Vous trouverez plus d'informations à la page 88.



## 9 Résistance longue durée : protection latérale 4Protect

Nos portes avec recouvrement de feuillure à bords droits et nos portes à vantail affleurant avec surface Duradecor laque blanche, gris clair, gris anthracite et taupe sont **équipées de série de la protection latérale 4Protect haut de gamme**.



Vos portes en bois sont ainsi plus résistantes aux sollicitations quotidiennes et vous donneront entière satisfaction des années durant.

Vous trouverez plus d'informations à la page 13.





## 10 Haut de gamme et élégante : l'huissérie en bois

Nos huisseries en bois vous séduiront par leur **élégant bord arrondi** et leur **rayon de courbure de 3 mm** **1**. Le profilé intérieur de 25 mm d'épaisseur **2** et la robuste surface Duradecor **3** confèrent à votre nouvelle porte d'intérieur un **aspect haut de gamme et élégant**.

Pour plus d'informations, reportez-vous aux pages 92–93.

## 11 Esthétique et robuste : l'huissérie de calage en acier

VarioFix, tel est le nom de notre huisserie de calage en acier qui vous offre de multiples avantages : grâce à sa feuillure décorative réglable, elle est aussi **simple à monter** qu'une huisserie en bois. Sa grande résistance lui confère en outre une **longévité extrême**. Côté design, elle convainc par une forme élégante sans repli visible. Avec son aile de recouvrement de 55 mm en parfaite harmonie avec les huisseries en bois, l'huissérie de calage en acier VarioFix ressemble **bien aux huisseries en bois**.

Pour plus d'informations, reportez-vous aux pages 74–77.



Vantail de porte avec recouvrement de feuillure à bords arrondis

## Exécution avec recouvrement de feuillure à bords arrondis

Tous ceux qui accordent de l'importance à une impression d'ensemble harmonieuse opteront pour cette exécution : le vantail de porte en saillie sur l'hubriserie est doté de bords arrondis offrant une **impression harmonieuse**. Les portes avec recouvrement de feuillure à bords arrondis sont disponibles pour toutes les portes en bois, à l'exception des modèles DesignLine Stripe et ClassicLine Montana.

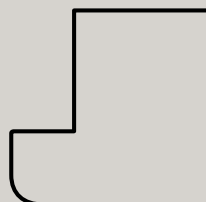

Coupe horizontale du vantail de porte



Vantail de porte avec recouvrement de feuillure à bords droits et protection latérale 4Protect

## Exécution avec recouvrement de feuillure à bords droits

Nous recommandons cette exécution à tous les amateurs de formes rectilignes. Le vantail de porte en saillie présente d'**élégants bords droits**. Il est disponible pour toutes les portes en bois, à l'exception des modèles ClassicLine Virginia. Dans les surfaces Duradecor avec protection latérale 4Protect et en surface laquée, cette exécution séduit **par un aspect joints invisibles parfait**.

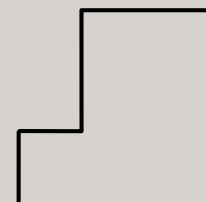

Coupe horizontale du vantail de porte



Vantail de porte affleurant



Aspect parfaitement homogène pour une esthétique particulièrement haut de gamme de la porte

## Exécution affleurante

Souhaitez-vous doter votre habitat d'une **porte exclusive avec une jonction presque affleurante** à l'hubriserie ? Dans ce cas, nous vous recommandons le vantail de porte affleurant qui s'harmonise particulièrement avec le style des habitats modernes. Cette exécution est disponible pour toutes les portes en bois, à l'exception des modèles ClassicLine Virginia. Dans les surfaces Duradecor avec protection latérale 4Protect et en surface laquée, cette exécution convainc par un **aspect joints invisibles parfait**.



Coupe horizontale du vantail de porte

## Protection latérale 4Protect

Equipant les **portes à vantail affleurant et les portes avec recouvrement de feuillure à bords droits** dotées d'une surface Duradecor laque blanche, gris clair, anthracite, taupe, surface structurée blanche, surface structurée gris clair, frêne blanc et blanc brossé, cette quadruple protection des bords convainc avec les propriétés suivantes :

1. Résistance élevée aux chocs
2. Résistance élevée à l'usure
3. Résistance élevée aux rayures
4. **Aspect parfaitement homogène** : contrairement aux portes traditionnelles, aucun joint visible n'entrave l'esthétique haut de gamme de la porte.



Vantail de porte traditionnel avec joint visible





## Elégance intemporelle : les portes en bois BaseLine

Le sentiment de bien-être est un critère essentiel pour votre habitat ? Avec les modèles de porte de la BaseLine, vous faites le bon choix. Le vantail de porte affleurant ou avec recouvrement de feuillure, combiné à la couleur ou au décor de votre choix, crée une atmosphère agréable, invitant à la détente.

Toutes les portes en bois BaseLine sont disponibles dans les surfaces haut de gamme Duradecor lisse, Duradecor structuré, laque et placage en bois véritable. Vous disposez d'une multitude de couleurs et de décors vous permettant de créer une harmonie parfaite avec le style de votre intérieur. Pour un caractère encore plus individuel, nous vous proposons également une surface HPL réalisable dans presque n'importe quelle couleur. Préférez-vous peut-être réaliser vous-même la finition de vos portes d'intérieur ? Dans ce cas, optez pour le revêtement d'apprêt à peindre. Découvrez toutes les possibilités aux pages suivantes.



## Duradecor lisse

Extrêmement résistante aux chocs, la surface Duradecor constitue le choix idéal pour votre habitat. Dans une laque blanche raffinée, un gris moderne ou un décor en bois cosy, avec ou sans découpe pour vitrage : ici, vous trouverez à coup sûr une porte d'intérieur qui répondra à vos attentes. Les portes à vantail affleurant et les portes avec recouvrement de feuillure à bords droits en surface Duradecor laque blanche, gris clair, surface structurée blanche, surface structurée gris clair ou frêne blanc sont équipées de série de la protection latérale 4Protect haut de gamme.

## Couleurs et décors

-  Laque blanche RAL 9016
-  Gris clair RAL 7035
-  Surface structurée blanche
-  Surface structurée gris clair
-  Frêne blanc
-  Erable canadien
-  Hêtre français

Vous trouverez plus d'informations à la page 88.

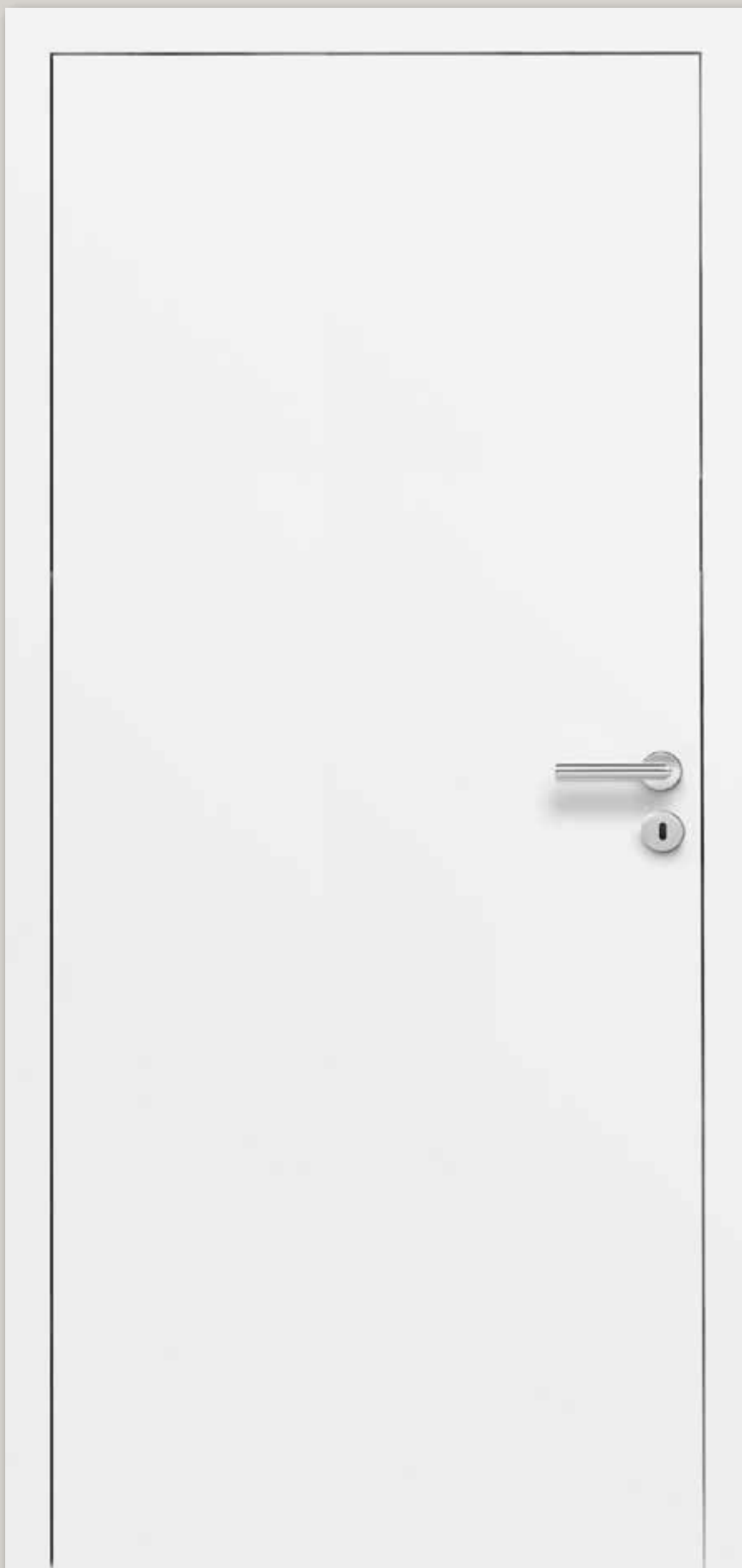

**BaseLine**  
Duradecor lisse  
Laque blanche RAL 9016





## Duradecor structuré

La surface Duradecor structuré allie avec raffinement la sensation de bien-être du bois véritable au confort d'entretien. Tout en retenue, elle représente le caractère naturel du bois : une veinure en bois structurée dans le vantail de porte rend palpable la structure bois caractéristique. Les portes à vantail affleurant et les portes avec recouvrement de feuillure à bords droits en surface Duradecor structuré blanc brossé sont équipées de série de la protection latérale 4Protect haut de gamme.

## Décors

-  Chêne gris\*
-  Chêne blanc\*
-  Chêne sauvage\*
-  Chêne brut\*
-  Chêne foncé
-  Chêne espagnol\*
-  Noyer
-  Acacia italien
-  Chêne salé brossé
-  Pin brossé
-  Blanc brossé

\* Egalement avec veinure longitudinale

Vous trouverez plus d'informations à la page 89.

### BaseLine

Duradecor structuré  
Blanc brossé



## Laque

Les portes en bois aux surfaces laquées ont un aspect particulièrement raffiné et élégant. Le laquage Hörmann sur une plaque support Duradecor blanche garantit une surface homogène, un aspect joints invisibles sur les bords ainsi qu'une couleur intense et brillante.

## Couleurs

-  Blanc trafic RAL 9016
-  Blanc pur RAL 9010
-  Gris clair RAL 7035
-  Gris anthracite RAL 7016
- Couleur RAL au choix

Vous trouverez plus d'informations à la page 91.



### BaseLine

Laque blanche pur RAL 9010



## Placage en bois véritable

Naturels, chaleureux, exceptionnels : les placages en bois Hörmann fabriqués à partir de bois véritables haut de gamme sont des pièces uniques.

## Placages

-  Erable\*
-  Hêtre\*
-  Frêne
-  Limba
-  Limba à peindre
-  Chêne rouvre
-  Chêne américain\*
-  Chêne branchu\*
-  Vieux chêne vernis mat
-  Vieux chêne huilé
-  Noyer américain\*
-  Chêne teinté
-  Makoré
-  Acajou

\* Egalement avec veinure longitudinale

Vous trouverez plus d'informations à la page 91.

### **BaseLine**

Placage en bois véritable vieux chêne vernis mat





## Le concept 4 × 4 : DesignLine Concepto

DesignLine Concepto est le choix idéal pour un aménagement moderne. Ses quatre couleurs tendance viennent se décliner en quatre surfaces élégantes.

Vous pouvez ainsi mettre en place chez vous des concepts d'aménagement séduisants, tout en affirmant votre style. Découvrez les multiples possibilités de combinaison.

Vous trouverez plus d'informations à la page 90.

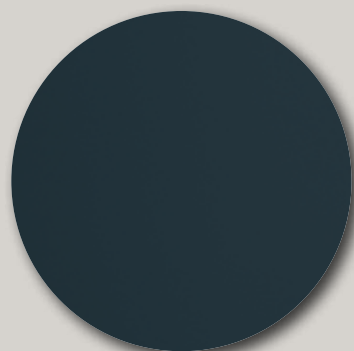

## Ultramat

La surface Duradecor satinée particulièrement noble séduit du point de vue esthétique et haptique au plus haut niveau. Ultramat allie une résistance élevée aux traces de doigts et aux salissures à un aspect mat inégalé. Les portes à bords droits sont équipées de série de la protection latérale 4Protect haut de gamme.



## Couleurs

-  Blanc
-  Gris clair
-  Gris anthracite
-  Taupe

Vous trouverez plus d'informations à la page 90.





## Gloss

Vous souhaitez ajouter une note de brillance ou une touche individuelle ? Avec une surface ultra brillante, ne faites aucune concession : la surface en aspect cristallin séduit par son aspect brillant unique. Les effets de lumière et divers reflets garantissent une atmosphère inimitable.



## Couleurs

-  Blanc
-  Gris clair
-  Gris anthracite
-  Taupe

Vous trouverez plus d'informations à la page 90.





### Ardoise

Testez la différence en faisant appel à tous vos sens : la surface antichoc en ardoise avec haptique structurée est la solution qu'il vous faut si vous appréciez les designs intérieurs à la fois modernes et agréables. Le contraste brillant / mat de cette structure à relief crée une impression très agréable et naturelle. Cette variante est également disponible en tant que porte en verre.



### Couleurs

-  Blanc
-  Gris clair
-  Gris anthracite
-  Taupe

Vous trouverez plus d'informations à la page 90.

**DesignLine Concepto**  
Ardoise blanche

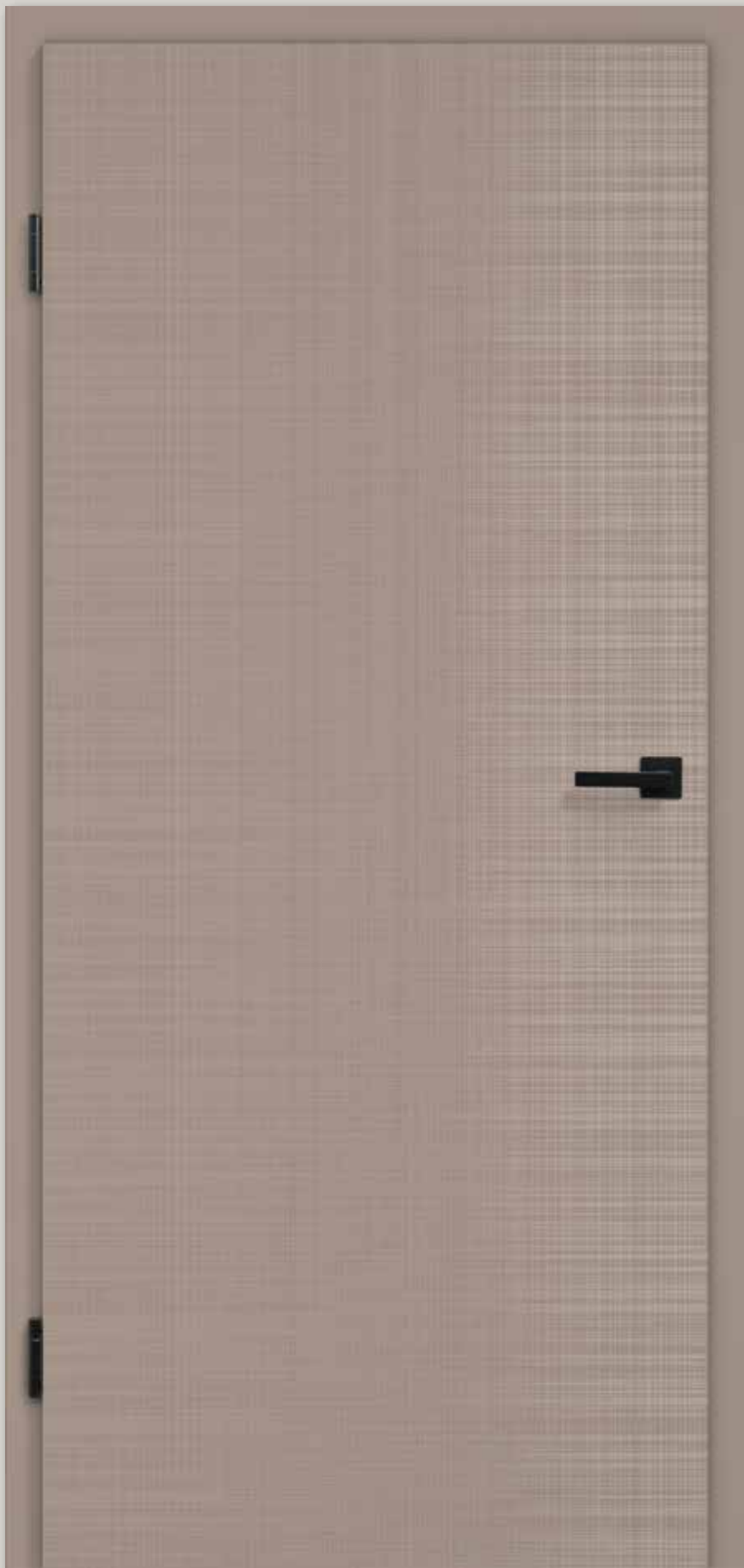

## Lin

La nouvelle surface Duradecor Lin séduit par sa fine structure palpable. Ce design s'harmonise particulièrement bien avec les nuances de bois et convient à un style exigeant à la fois rustique et moderne. Robuste et facile d'entretien, la nouvelle surface Lin est également proposée en tant que porte en verre.



## Couleurs

-  Blanc
-  Gris clair
-  Gris anthracite
-  Taupe

Vous trouverez plus d'informations à la page 90.

### **DesignLine Concepto**

Lin taupe, béquillage et paumelles en version black.edition



Pour des concepts d'aménagement harmonieux : portes en verre assorties



**ConceptoGlass**

Verre de sécurité trempé,  
impression numérique  
Lin blanc



**ConceptoGlass**

Verre de sécurité trempé,  
impression numérique  
Ardoise gris anthracite



**ConceptoGlass**  
Verre de sécurité trempé,  
impression numérique  
Ardoise taupe



**ConceptoGlass**  
Verre de sécurité trempé,  
impression numérique  
Ardoise gris clair



**ConceptoGlass**  
Verre de sécurité trempé,  
impression numérique  
Ardoise blanche

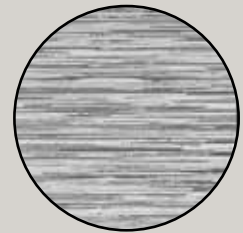

Structure ardoise pour  
un design intérieur  
moderne et agréable



**ConceptoGlass**  
Verre de sécurité trempé,  
impression numérique  
Lin gris clair



**ConceptoGlass**  
Verre de sécurité trempé,  
impression numérique  
Lin gris anthracite



**ConceptoGlass**  
Verre de sécurité trempé,  
impression numérique  
Lin taupe

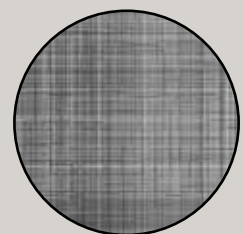

Design lin raffiné en  
parfaite harmonie avec la  
porte en bois DesignLine  
Concepto Lin



## Pour trouver la porte de vos rêves : DesignLine

Avec DesignLine, optez pour la porte de vos rêves. Qu'il s'agisse d'éléments design tels des parements en acier inoxydable, de profondes rainures ou des portes en verre modernes, que vous optiez pour un placage en bois véritable ou un laquage haut de gamme : la série DesignLine vous offre une multitude de motifs de porte.

Choisissez, parmi les portes d'intérieur DesignLine et leurs diverses exécutions, le style, la couleur et le décor de la porte les mieux assortis à votre habitat.

Vous trouverez de plus amples informations au sujet des surfaces, des couleurs et des décors aux pages 88 – 91.

Les pages suivantes présentent des portes avec recouvrement de feuillure et paumelles apparentes. Vous reconnaîtrez les portes à vantail affleurant à leurs paumelles masquées.



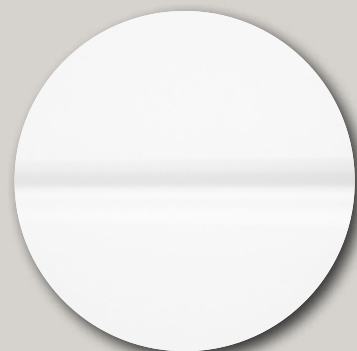

### Stripe

Avec ses rainures structurées, le motif Stripe vous offre un design raffiné et le petit plus qui fait toute la différence. Les portes à vantail affleurant et les portes avec recouvrement de feuillure à bords droits sont équipées de série de la protection latérale 4Protect haut de gamme.



### Duradecor lisse

 Laque blanche RAL 9016

Vous trouverez plus d'informations à la page 88.

**Stripe 15**  
Duradecor  
Laque blanche RAL 9016

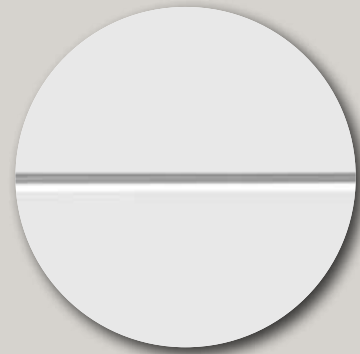





### Groove

Grâce à ses rainures fraisées dans le vantail de porte et à son laquage haut de gamme, l'élégance du motif Groove attire tous les regards.



### Couleurs

-  Blanc trafic RAL 9016
-  Blanc pur RAL 9010
-  Gris clair RAL 7035
-  Gris anthracite RAL 7016
-  Couleur RAL au choix

Vous trouverez plus d'informations à la page 91.

### Groove 11

Laque  
Blanc trafic RAL 9016



**Groove 13**  
Laque  
Blanc trafic RAL 9016



**GrooveGlas 13**  
Avec bandes maties



**Groove 14**  
Laque  
Blanc trafic RAL 9016



**GrooveGlas 14**  
Avec bandes maties



**Groove 3**  
Laque  
Blanc trafic RAL 9016



**Groove 16**  
Laque  
Blanc trafic RAL 9016



**GrooveGlas 16**  
Avec bords transparents



**Groove 18**  
Laque  
Blanc trafic RAL 9016



**GrooveGlas 14**  
Avec bandes  
transparentes



**Groove 15**  
Laque  
Blanc trafic RAL 9016



**GrooveGlas 15/5**  
Avec bandes maties



**GrooveGlas 15/5**  
Avec bandes  
transparentes



**Groove 19**  
Laque  
Blanc trafic RAL 9016



**Groove 20**  
Laque  
Blanc trafic RAL 9016



**GrooveGlas 20**  
Avec bandes maties

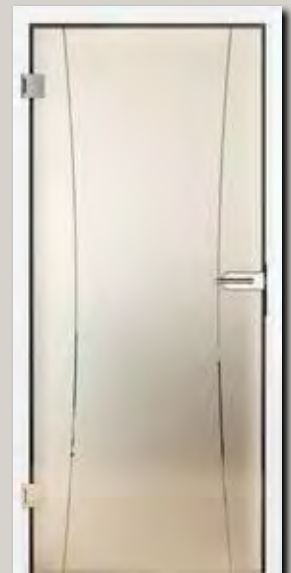

**GrooveGlas 20**  
Avec bandes  
transparentes





**Groove 21**  
Laque  
Blanc trafic RAL 9016



**Groove 22**  
Laque  
Blanc trafic RAL 9016



**Groove 23**  
Laque  
Blanc trafic RAL 9016

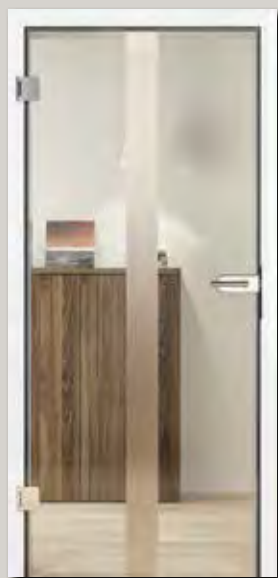

**GrooveGlas 23**  
Avec bande matie



**Groove 29**  
Laque  
Blanc trafic RAL 9016



**GrooveGlas 29**  
Avec bandes maties



**GrooveGlas 29**  
Avec bandes  
transparentes

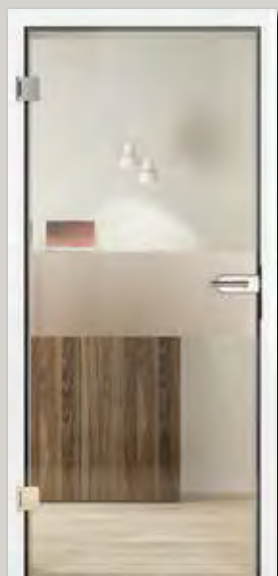

**GrooveGlas 29**  
Avec bande matie



**GrooveGlas 23**  
Avec bande transparente



**Groove 27**  
Laque  
Blanc trafic RAL 9016



**Groove 31**  
Laque  
Blanc trafic RAL 9016



**Groove 34**  
Laque  
Blanc trafic RAL 9016



**Groove 39**  
Laque  
Blanc trafic RAL 9016



**Groove 44**  
Laque  
Blanc trafic RAL 9016



**Groove 49**  
Laque  
Blanc trafic RAL 9016



**Groove 50**  
Laque  
Blanc trafic RAL 9016



**Groove 51**  
Laque  
Blanc trafic RAL 9016



**GrooveGlas 51**  
Avec bande transparente



**Groove 53**  
Laque  
Blanc trafic RAL 9016



**Groove 54**  
Laque  
Blanc trafic RAL 9016



**Groove 85**  
Laque  
Blanc trafic RAL 9016



**GrooveGlas 85**  
Avec bandes  
transparentes



**Groove 86**  
Laque  
Blanc trafic RAL 9016



**Groove 87**  
Laque  
Blanc trafic RAL 9016



**Groove 55**  
Laque  
Blanc trafic RAL 9016



**Groove 56**  
Laque  
Blanc trafic RAL 9016



**Groove 78**  
Laque  
Blanc trafic RAL 9016



**GrooveGlas 78**  
Avec bande transparente



**Groove 88**  
Laque  
Blanc trafic RAL 9016



**Groove 89**  
Laque  
Blanc trafic RAL 9016



**Groove 92**  
Laque  
Blanc trafic RAL 9016

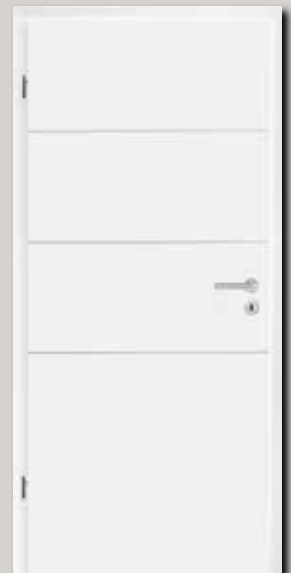

**Groove 93**  
Laque  
Blanc trafic RAL 9016





Steel

Les parements en applique à la finition acier inoxydable du motif Steel incarnent un design moderne.



Plain

Les parements incrustés à pose affleurante et finition acier inoxydable confèrent au motif Plain une touche d'élégance.

**Steel 14 / Plain 14-7**  
Duradecor  
Laque blanche RAL 9016



**Steel 16**  
Duradecor  
Laque blanche RAL 9016



**Steel 20**  
Duradecor  
Laque blanche RAL 9016









**Steel 23 / Plain 23-7**  
Duradecor  
Laque blanche RAL 9016



**Steel 27 / Plain 27-7**  
Duradecor  
Laque blanche RAL 9016



### Duradecor lisse

-  Laque blanche RAL 9016
-  Gris clair RAL 7035
-  Surface structurée blanche
-  Surface structurée gris clair
-  Frêne blanc
-  Erable canadien
-  Hêtre français

### Duradecor structuré

-  Chêne gris\*
-  Chêne blanc\*
-  Chêne sauvage\*
-  Chêne brut\*
-  Chêne foncé
-  Chêne espagnol\*
-  Noyer
-  Acacia italien
-  Chêne salé brossé
-  Pin brossé
-  Blanc brossé

\* Egalement avec veinure longitudinale

### Duradecor Ultramat

-  Blanc
-  Gris clair
-  Gris anthracite
-  Taupe

### Laque

-  Blanc trafic RAL 9016
-  Blanc pur RAL 9010
-  Gris clair RAL 7035
-  Gris anthracite RAL 7016
-  Couleur RAL au choix



Vous trouverez plus d'informations à partir de la page 88.



**Steel 29 / Plain 29-7**  
Duradecor  
Laque blanche RAL 9016



**Steel 37 / Plain 37-7**  
Duradecor  
Laque blanche RAL 9016



**Steel 38**  
Duradecor  
Laque blanche RAL 9016



**Steel 39**  
Duradecor  
Laque blanche RAL 9016



**Steel 44**  
Duradecor  
Laque blanche RAL 9016



**Steel 78**  
Duradecor  
Laque blanche RAL 9016



Pure

Avec son élément vitré droit incrusté, parcourant toute la hauteur du vantail de porte, le motif Pure impressionne sur toute la ligne.



Pure milieu

Duradecor laque blanche RAL 9016



Pure côté paumelles

Duradecor  
Laque blanche RAL 9016



Pure côté serrure

Duradecor  
Laque blanche RAL 9016



Duradecor lisse

-  Laque blanche RAL 9016
-  Gris clair RAL 7035
-  Surface structurée blanche
-  Surface structurée gris clair
-  Frêne blanc
-  Erable canadien
-  Hêtre français

Duradecor structuré

-  Chêne gris\*
-  Chêne blanc\*
-  Chêne sauvage\*
-  Chêne brut\*
-  Chêne foncé
-  Chêne espagnol\*
-  Noyer
-  Acacia italien
-  Chêne salé brossé
-  Pin brossé
-  Blanc brossé

\* Egalement avec veinure longitudinale

Laque

-  Blanc trafic RAL 9016
-  Blanc pur RAL 9010
-  Gris clair RAL 7035
-  Gris anthracite RAL 7016
-  Couleur RAL au choix



Vous trouverez plus d'informations à partir de la page 88.





**Rail 2**  
Duradecor laque blanche RAL 9016,  
Satinato



## Rail

La combinaison bois / verre de ce motif constitue le complément idéal aux motifs de porte en bois DesignLine.

## Variantes de verre



### Verre transparent

Disponible dans les types de verre Clear et Clear White. Vous trouverez plus d'informations à la page 65.

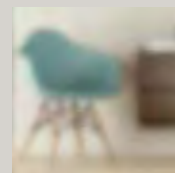

### Verre mati

Disponible dans les types de verre Satinato et sérigraphie pleine. Vous trouverez plus d'informations aux pages 62 et 65.



### Vitrage à motif

Disponible dans les motifs de verre Lines, Wave, Gropus mat, Gropus transparent, Gisa, Jil, Raff, GrooveGlas 15 transparent / mat, GrooveGlas 29 transparent / mat. Vous trouverez plus d'informations aux pages 32 – 37 et 58 – 64.



## Duradecor lisse





-  Laque blanche RAL 9016
-  Gris clair RAL 7035
-  Surface structurée blanche
-  Surface structurée gris clair
-  Frêne blanc
-  Erable canadien
-  Hêtre français

## Duradecor structuré

-  Chêne gris\*
-  Chêne blanc\*
-  Chêne sauvage\*
-  Chêne brut\*
-  Chêne foncé
-  Chêne espagnol\*
-  Noyer
-  Acacia italien
-  Chêne salé brossé
-  Pin brossé
-  Blanc brossé

\* Egalement avec veinure longitudinale

## Laque

-  Blanc trafic RAL 9016
-  Blanc pur RAL 9010
-  Gris clair RAL 7035
-  Gris anthracite RAL 7016
-  Couleur RAL au choix



### Rail 1

Duradecor laque blanche RAL 9016,  
GrooveGlas 15 avec bandes  
transparentes

Vous trouverez plus  
d'informations à partir  
de la page 88.



## Pour les amateurs de classique et d'élégance : ClassicLine

Vous aimez le style classique et néanmoins moderne ? Nos motifs intemporels ClassicLine sont alors exactement ce qu'il vous faut. Pour un style rustique parfait, découvrez ici votre porte préférée.

Tous les motifs de cette série séduisent par leurs nombreux détails en qualité artisanale : les portes Georgia très haut de gamme avec leur profilé marqueté, les nouveaux motifs Montana avec leur cadre finement ouvragé, les nouveaux motifs Kontura avec leurs profilés au contour fraisé et les portes embrevées Virginia au design élégant.

Pour la gamme ClassicLine, vous pouvez également choisir, selon l'exécution de porte, parmi les surfaces Duradecor lisse, Duradecor structuré, laque ou décor ainsi qu'une multitude de couleurs et de décors.

Pour plus d'informations, reportez-vous aux pages 88 – 91.

**Les pages suivantes présentent des portes avec recouvrement de feuillure et paumelles apparentes. Vous reconnaîtrez les portes à vantail affleurant à leurs paumelles masquées.**





**Georgia 1**  
Duradecor laque blanche RAL 9016





## Georgia

Le profilé haut de gamme des motifs de porte Georgia est intégré dans un renforcement du vantail de porte selon le plus grand art de la menuiserie traditionnelle, conférant à ces motifs leur élégance.



## Duradecor lisse

-  Laque blanche RAL 9016
-  Frêne blanc

## Duradecor structuré

-  Chêne gris\*
-  Chêne blanc\*
-  Chêne sauvage\*
-  Chêne brut\*
-  Chêne foncé
-  Acacia italien
-  Chêne salé brossé
-  Pin brossé

\* Egalement avec veinure longitudinale

## Laque

-  Blanc trafic RAL 9016

Vous trouverez plus d'informations à partir de la page 88.







**Georgia 2**  
Duradecor  
Laque blanche RAL 9016



**Georgia 2**  
Avec découpe  
pour vitrage  
Duradecor  
Laque blanche RAL 9016



**Georgia 3**  
Duradecor  
Laque blanche RAL 9016



**Georgia 3**  
Avec découpe  
pour vitrage  
Duradecor  
Laque blanche RAL 9016



**Georgia 4**  
Duradecor  
Laque blanche RAL 9016



**Georgia 4**  
Avec découpe  
pour vitrage  
Duradecor  
Laque blanche RAL 9016



**Georgia 5**  
Duradecor  
Laque blanche RAL 9016



**Georgia 5**  
Avec découpe  
pour vitrage  
Duradecor  
Laque blanche RAL 9016



### Kontura

Les profilés au contour fraisé combinés aux légères rainures en V confèrent aux motifs de porte de la série Kontura tout son charme.



### Laque

-  Blanc trafic RAL 9016
-  Blanc pur RAL 9010
-  Gris clair RAL 7035
-  Gris anthracite RAL 7016
-  Couleur RAL au choix

Vous trouverez plus d'informations à la page 91.

### Kontura 2

Laque  
Blanc trafic RAL 9016



**Kontura 1**  
Avec découpe  
pour vitrage LA 2 1  
Laque  
Blanc trafic RAL 9016



**Kontura 3**  
Avec découpe  
pour vitrage LA  
Laque  
Blanc trafic RAL 9016



**Kontura 4**  
Traverse 1/3  
Laque  
Blanc trafic RAL 9016



**Kontura 5**  
Laque  
Blanc trafic RAL 9016



**Kontura 6**  
Avec découpe  
pour vitrage LA 2  
Laque  
Blanc trafic RAL 9016



**Kontura 7**  
Laque  
Blanc trafic RAL 9016



**Kontura 12**  
Laque  
Blanc trafic RAL 9016



**Kontura 12**  
Avec découpe  
pour vitrage LA  
Laque  
Blanc trafic RAL 9016

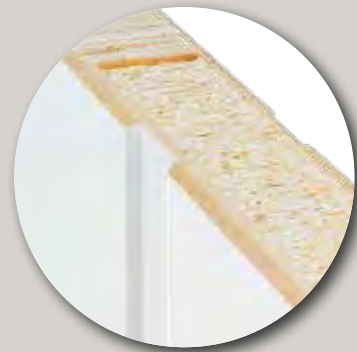

## Montana

Le cadre finement ouvragé des motifs de la série Montana vient souligner leur élégance sobre. Leur langage des formes épuré convient aussi bien aux aménagements classiques que modernes.



## Laque

Blanc trafic RAL 9016

Vous trouverez plus d'informations à la page 91.

### Montana 4

Avec découpe pour vitrage

Laque

Blanc trafic RAL 9016



**Montana 1**  
Avec découpe  
pour vitrage  
Laque  
Blanc trafic RAL 9016



**Montana 2**  
Laque  
Blanc trafic RAL 9016



**Montana 3**  
Laque  
Blanc trafic RAL 9016



**Montana 5**  
Laque  
Blanc trafic RAL 9016



**Montana 6**  
Avec découpe  
pour vitrage  
Laque  
Blanc trafic RAL 9016



**Montana 7**  
Laque  
Blanc trafic RAL 9016



**Montana 7**  
Avec découpe  
pour vitrage  
Laque  
Blanc trafic RAL 9016



**Montana 8**  
Laque  
Blanc trafic RAL 9016





### Virginia

Cette exécution de porte classique, également nommée porte embrevée, se compose d'une construction à cadre avec 2 frises maximum. Les compartiments peuvent au choix être remplis par un vitrage ou un panneau en bois.

### Décor

■ Laque blanche comparable au RAL 9016

### Virginia 3

Décor laque blanche  
Avec 3 champs vitrés



**Virginia 1**  
Décor laque blanche



**Virginia 1**  
Décor laque blanche  
Avec 1 champ vitré



**Virginia 2**  
Décor laque blanche



**Virginia 2**  
Décor laque blanche  
Avec 1 champ vitré



**Virginia 2**  
Décor laque blanche  
Avec 2 champs vitrés



**Virginia 3**  
Décor laque blanche



**Virginia 3**  
Décor laque blanche  
Avec 1 champ vitré



**Virginia 3**  
Décor laque blanche  
Avec 2 champs vitrés



## Plus de lumière pour votre maison : GlassLine

Les portes de la série GlassLine vous offrent des avantages incontestables : à la fois chics et élégantes, les portes en verre permettent de façonner un habitat plus ouvert, tout en donnant un charme particulier à chaque pièce.

Découvrez l'exécution la mieux adaptée à votre habitat et faites votre choix parmi nos portes à deux vantaux, portes en verre avec huisseries en bois et portes coulissantes.

Apportez une touche originale et très individuelle en optant pour les nouveaux motifs teintés, qui confèrent à votre porte en verre une nuance colorée tout à fait unique.





**Aldo**  
Verre de sécurité trempé,  
sablage, avec bandes  
transparentes



**Amra**  
Verre de sécurité trempé,  
sablage, avec bandes  
maties



**Bamante**  
Verre de sécurité trempé,  
sablage, avec surfaces  
transparentes et bandes  
maties



**City**  
Verre de sécurité trempé,  
sablage, avec surfaces  
maties

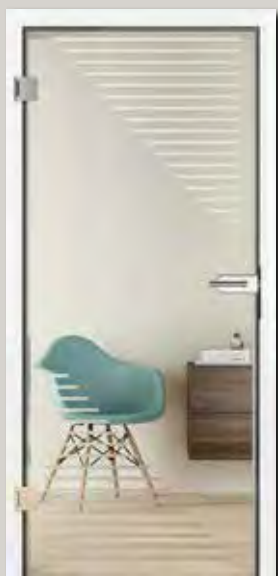

**Graphic**  
Verre de sécurité trempé,  
sablage, avec bandes  
maties



**Graphic**  
Verre de sécurité trempé,  
sablage, avec bandes  
transparentes



**Jada**  
Verre de sécurité trempé,  
sablage, avec bandes  
transparentes et maties



**Jil**  
Verre de sécurité trempé,  
sablage, avec bandes  
maties





## Sablage

Si l'originalité vous tient à cœur, la technologie sablée permet de fins motifs sur la surface en verre. La finition de surface matie avec nanorevêtement garantit moins de traces de doigts.



**Corbus**  
Verre de sécurité trempé,  
sablage, avec carrés  
matis



**Corbus**  
Verre de sécurité trempé,  
sablage, avec carrés  
transparents



**Cube**  
Verre de sécurité trempé,  
sablage, avec surfaces  
matis



**Jil**  
Verre de sécurité trempé,  
sablage, avec bandes  
transparentes



**Liko**  
Verre de sécurité trempé,  
sablage, avec bandes  
matis



**Liko**  
Verre de sécurité trempé,  
sablage, avec bandes  
transparentes



**Lilu**  
Verre de sécurité trempé,  
sablage, avec bandes  
matis



**Luba**  
Verre de sécurité trempé,  
sablage, avec bandes  
maties

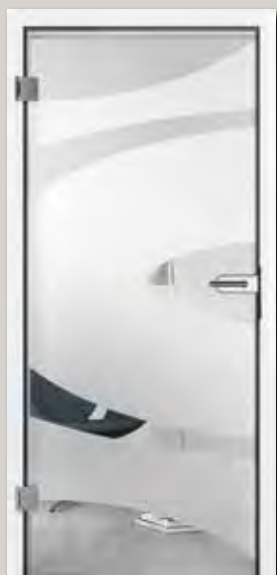

**Meda**  
Verre de sécurité trempé,  
sablage, avec bandes  
transparentes



**Memory**  
Verre de sécurité trempé,  
sablage, avec carrés  
transparents



**Memory**  
Verre de sécurité trempé,  
sablage, avec carrés  
matis



**Milton**  
Verre de sécurité trempé,  
sablage, avec bandes  
maties



**Milton**  
Verre de sécurité trempé,  
sablage, avec bandes  
transparentes



**Nubia**  
Verre de sécurité trempé,  
sablage, surfaces maties  
se transformant  
graduellement en  
surfaces transparentes



**Pinta**  
Verre de sécurité trempé,  
sablage, avec surfaces  
maties



**Privat**

Verre de sécurité trempé, sablage, motif au choix, illustration : avec police transparente



**Raff**

Verre de sécurité trempé, sablage, avec motif transparent



**Raff**

Verre de sécurité trempé, sablage, avec motif mati (sérigraphie en option)



**Saha**

Verre de sécurité trempé, sablage, avec bandes maties



**Wave**

Verre de sécurité trempé, sablage, avec motif transparent (sérigraphie en option)



**Wave**

Verre de sécurité trempé, sablage, avec motif mati



**Wildlife**

Verre de sécurité trempé, sablage, avec bandes maties



**Wildlife**

Verre de sécurité trempé, sablage, avec bandes transparentes



### Sérigraphie

Le design s'allie à une finition de surface très haut de gamme : la surface anti-salissure particulièrement résistante aux rayures est facile d'entretien.



#### Batista

Verre de sécurité trempé, sérigraphie, avec bandes mates et transparentes



#### Lou

Verre de sécurité trempé, sérigraphie, avec cercles mates



#### Rika

Verre de sécurité trempé, sérigraphie, avec carrés mates



#### Sérigraphie pleine

Verre de sécurité trempé, sérigraphie, mate sur toute la surface



#### Yoko

Verre de sécurité trempé, sérigraphie, avec bandes transparentes



### Ornementation à rainures polies

Les ornementations apparaissant sur la porte en verre sont dues à une fine rainure en V. En fonction de l'opacité souhaitée, un verre transparent ou satiné est utilisé. L'ornementation à rainures polies séduit par ses nombreux motifs, son agréable toucher et les surprenants jeux de lumière créés par l'effet de prisme.



**Coco**  
Verre de sécurité trempé,  
Satinato avec  
ornementation  
à rainures polies



**Gropus**  
Verre de sécurité trempé,  
Satinato avec  
ornementation  
à rainures polies



**Velita**  
Verre de sécurité trempé,  
transparent avec  
ornementation  
à rainures polies

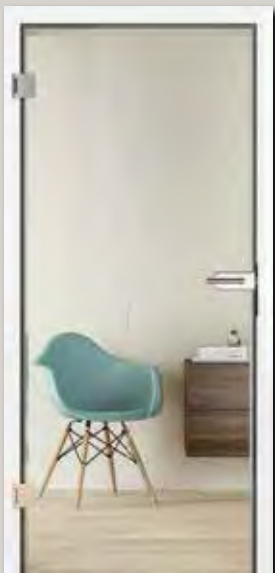

**Coco**  
Verre de sécurité trempé,  
transparent avec  
ornementation  
à rainures polies



**Gropus**  
Verre de sécurité trempé,  
transparent avec  
ornementation  
à rainures polies



**Velita**  
Verre de sécurité trempé,  
Satinato avec  
ornementation  
à rainures polies





**Agesa**

Verre de sécurité trempé,  
technique laser, avec  
bandes maties



**Aino**

Verre de sécurité trempé,  
technique laser, avec  
bandes maties

Technique laser

Ce traitement du verre convainc  
par la finesse de ses détails  
et de ses ombres. L'effet  
de profondeur procure des  
impressions fascinantes,  
encore renforcées par la  
brillance de la porte en verre.



**Black**

Verre de sécurité  
feuilleté, feuille intérieure  
colorée

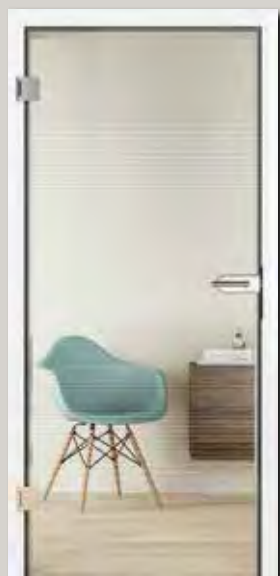

**Lines**

Verre de sécurité trempé,  
technique laser, avec  
bandes maties



**Lito**

Verre de sécurité trempé,  
technique laser, avec  
police matie



**White**

Verre de sécurité  
feuilleté, feuille intérieure  
colorée

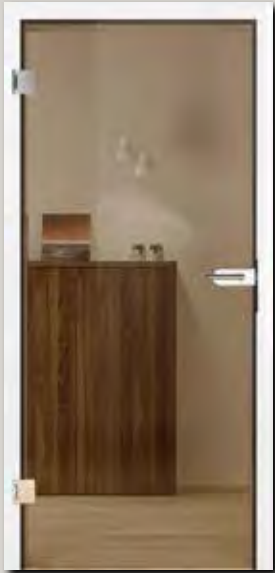

**Clear bronze**  
Verre de sécurité trempé,  
teinté

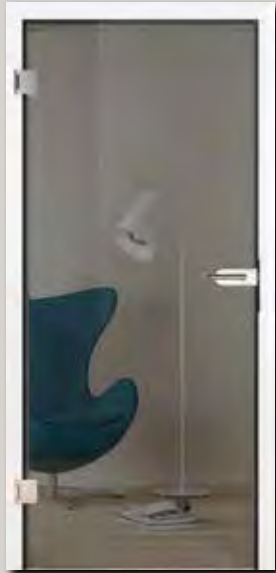

**Clear grey**  
Verre de sécurité trempé,  
teinté



**Dark grey**  
Verre de sécurité trempé,  
teinté



**Verre Clear**

Grâce à ce verre, la porte en verre crée un intéressant contraste tout en retenue. L'oxyde de fer présent dans le verre donne naissance à un léger « voile vert ».



**Verre Clear White**

Les portes en verre dotées du verre Clear White se parent d'un blanc éclatant.

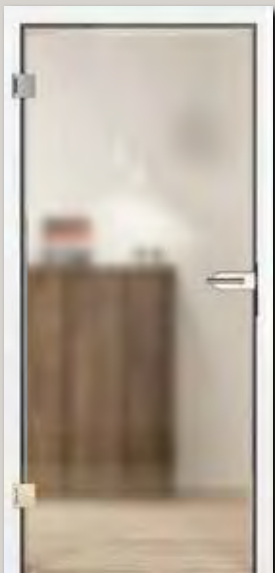

**Master-Carré**  
Verre de sécurité trempé,  
Master-Carré



**Satinato**  
Verre de sécurité trempé,  
Satinato

**Aspect Satinato**  
Verre de sécurité feuilleté,  
feuille intérieure matie



**Mirastar**  
Verre de sécurité trempé,  
aspect miroir  
et translucide sur les  
deux faces



**Clear**  
Verre de sécurité trempé

**Clear**  
Verre de sécurité  
feuilleté, feuille intérieure  
transparente



## Des fonctions intelligentes pour plus de sécurité et de confort

Chez Hörmann, vous pouvez équiper votre porte palière d'une multitude de fonctions complémentaires : de nombreux motifs peuvent ainsi être dotés d'une insonorisation, d'une protection anti-fumée ainsi que de fonctions de sécurité supplémentaires telles qu'un judas ou un ouvre-porte automatique.

Des solutions innovantes telles que la motorisation de serrure de porte sans fil SmartKey améliorent votre confort au quotidien : vous ouvrez ainsi votre serrure de porte d'une simple pression sur votre émetteur, sur un bouton-poussoir sans fil ou directement grâce aux touches de SmartKey.

La motorisation PortaMatic est idéale pour les personnes à mobilité réduite ou celles souhaitant tout simplement davantage de confort. L'ouverture et la fermeture automatiques des portes à l'aide d'un émetteur ou d'un simple bouton-poussoir permettent de gagner en qualité de vie grâce à Hörmann.



# Les portes palières Hörmann ont plus à vous offrir

Elles vous proposent plus de fonctions que les portes traditionnelles. En fonction de vos besoins, équipez votre nouvelle porte Hörmann de fonctions complémentaires importantes telles que, insonorisation ou autres éléments de sécurité. Hörmann vous propose également des portes pour salles de bains et pièces humides, des portes pliantes ou battantes ainsi que des passe-plats.



## Classe climatique 3

Les portes de cette classe sont dotées d'une construction de vantail de porte spéciale qui compense les différences de température et d'humidité entre des pièces aux usages divers, par exemple entre une cave non chauffée et un couloir chauffé. Résultat : vous économisez de l'énergie et votre porte est à l'abri de toute déformation.



## Insonorisation

Les portes insonorisantes sont tout indiquées dans les habitats et les espaces de travail susceptibles d'être très bruyants. Ici, le raccord entre la porte et l'hubriserie est décisif. C'est la composante clé afin de garantir le niveau d'insonorisation souhaité.

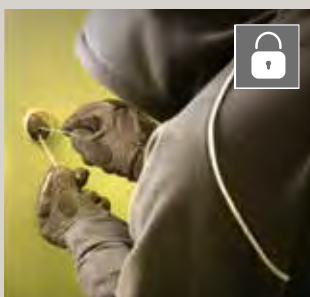







## Sécurité

Des fonctions spéciales adaptées permettent de réduire nettement le risque d'effraction. Pour les portes palières, Hörmann recommande la classe de résistance CR 2 voire CR 3.



## Portes isolantes et portes palières

	Portes palières système 1*	Portes palières système 2	Portes palières système 3
Epaisseur de porte env.	40 mm	46 mm	52 mm
Dimensions max.	2110 × 985 mm	2235 × 1110 mm	2485 × 1235 mm**
Ferme-porte à bras de manœuvre	○	○	○
Ferme-porte à glissière	○	○	○
Huisserie VarioFix	○	○	○
 Classe climatique 3	●	●	●
 Classe d'insonorisation 1	●		
 Classe d'insonorisation 2		●	
 Classe d'insonorisation 3		●	●
 Equipement de sécurité anti-effraction CR 2		○	
 Equipement de sécurité anti-effraction CR 3			●

\* Non réalisable pour : Groove laque, Steel Concepto / laque, Plain Duradecor / laque

\*\* Pour CR 3 : 2235 × 1110 mm

- = Equipement de série
- = Equipement en option

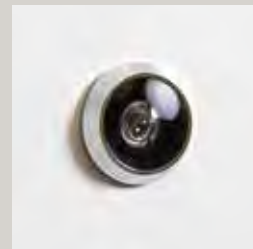

### Judas

Le judas disponible en option vous permet de savoir à tout moment qui est derrière la porte, sans l'ouvrir.



### Gâche électrique

Grâce à la gâche électrique disponible en option, vous pouvez ouvrir votre porte par un interrupteur intérieur, tout simplement.



### Serrure

Disponible en option comme serrure à verrouillage automatique ou serrure motorisée

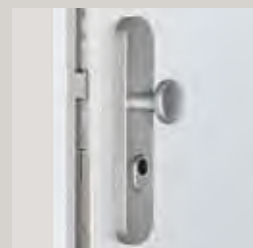

### Ferrure de protection de sécurité

En option en tant que plaque longue / rosace ES 1 ou plaque longue / plaque longue ES 2



### Ferme-porte à bras de manœuvre

Disponible de série ou en option pour les portes à 1 vantail (selon l'exécution)



### Ferme-porte à glissière

Disponible de série ou en option pour les portes à 1 et 2 vantaux (selon l'exécution)

## Motorisation de serrure de porte sans fil SmartKey

Ouvrez votre serrure de porte d'une simple pression de touche sur votre émetteur, un bouton-poussoir sans fil ou directement grâce aux touches de SmartKey. Vous n'aurez ainsi plus besoin de poser vos courses pour ouvrir votre porte d'entrée. Même avec une poussette, un déambulateur ou un fauteuil roulant, entrer dans votre appartement ou votre maison ne vous demandera aucun effort, car vous pouvez ouvrir la porte à distance. La porte se verrouille soit par pression d'une touche, soit automatiquement au terme d'une durée déterminée. Ainsi, votre serrure de porte est verrouillée en toute sécurité et vous protège de toute tentative d'effraction.



La motorisation de serrure de porte sans fil économique SmartKey est disponible en blanc ou couleur argent, fournie avec un émetteur HSE 4 SK BS doté de touches avec symboles.





## Un grand confort d'utilisation

- Verrouillage et déverrouillage de la serrure de porte
- Ouverture de la porte (le pêne de la porte est retenu pendant une durée programmée et la porte s'ouvre d'une légère pression) **1**
- Commande par émetteur, bouton-poussoir sans fil ou appli BiSecur **2**
- Verrouillage confort automatique, au choix au bout de 30, 60 ou 120 secondes, ou bien au terme d'une temporisation après une pression de touche **3**
- Ouverture et fermeture manuelles possibles à tout moment en cas d'urgence\* (de l'extérieur avec la clé habituelle, de l'intérieur avec la molette)

## Un contrôle sûr

- Rétrosignal sonore / visuel sur la motorisation lors du verrouillage / déverrouillage ou de l'ouverture de la serrure de porte
- Interrogation possible du verrouillage / déverrouillage de la porte avec l'émetteur HS 5 BS en option ou le bouton-poussoir sans fil FIT 5 : le soir, vous n'aurez plus besoin de vous déplacer jusqu'à la porte pour vous assurer qu'elle est bien verrouillée. **4**
- Système radio BiSecur avec méthode de cryptage extrêmement sécurisée
- Mode veille avec système radio désactivé



Serrure de porte verrouillée



Serrure de porte déverrouillée

## Un postéquipement ne pose aucun problème

- Montage flexible par clipsage, collage ou vissage sur la face intérieure de la porte
- Aucun endommagement de la porte ou de l' huisserie (solution idéale pour les logements en location)
- Insertion facile sur la clé introduite dans la serrure\*\*
- Installation sans câble grâce au fonctionnement par pile (durée de vie environ 1 an\*\*\* à raison de 8 cycles par jour)



\* Cylindre avec fonction de secours et de danger requis

\*\* Une saillie intérieure du cylindre entre 7 et 12 mm est nécessaire ; la tête de clé doit être raccourcie à une longueur de 4 à 7 mm

\*\*\* En fonction de la manœuvrabilité de la porte ou de la serrure et des piles insérées !



## Une ouverture et une fermeture sans le moindre effort

La motorisation PortaMatic Hörmann vous permet d'ouvrir et de fermer vos portes d'intérieur et vos portes en acier sans le moindre effort, à l'aide d'un émetteur ou d'un bouton-poussoir. Que votre mobilité soit réduite ou que vous souhaitiez simplement davantage de confort, cette technique vous simplifiera la vie au quotidien. La motorisation PortaMatic vous séduira non seulement par ses nombreuses fonctions et possibilités de réglage, mais aussi par sa faible consommation électrique. De plus, elle est 25 % plus avantageuse que les autres motorisations de sa catégorie.

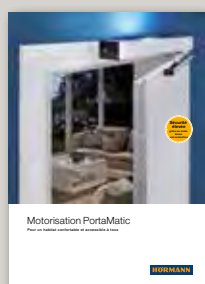

Vous trouverez de plus amples informations dans la brochure Motorisation de porte PortaMatic.



La société allemande de technologies gérontologiques (GGT) a testé PortaMatic (jusqu'à présent la seule motorisation de porte) et lui a attribué une bonne appréciation. Cette motorisation satisfait ainsi aux exigences de la génération des plus de 50 ans en alliant confort, qualité et esthétique.

### Un habitat adapté aux personnes âgées

Vous souhaitez rester mobile malgré les années qui passent ? La motorisation PortaMatic pour portes d'intérieur vous rend votre indépendance en vous aidant à vous déplacer d'une pièce à l'autre sans aucune aide extérieure.

### Un confort supplémentaire au quotidien

Dorénavant, traversez toute la maison sans obstacle, les bras chargés de courses, d'objets encombrants ou d'un plateau-repas. Vous ne pourrez plus vous passer de ce confort !

### Un lieu de travail adapté aux PMR

De nos jours, les lieux de travail adaptés aux personnes à mobilité réduite occupent une place de plus en plus importante et devraient encore gagner en considération dans les années à venir. La motorisation PortaMatic peut être intégrée sans problème dans les espaces de travail privés : un véritable gain de confort pour votre environnement professionnel.

### Une hygiène irréprochable

Dans les bureaux, les portes des sanitaires représentent un risque de contagion particulièrement élevé. Combinée à un interrupteur sans contact, la motorisation PortaMatic vous protège efficacement des germes et des bactéries, pour un sentiment de sécurité absolu.







## La robuste huisserie en acier VarioFix

Outre les huisseries en bois de série, nos portes d'intérieur sont également disponibles avec l'huisserie en acier VarioFix. Celle-ci représente la solution idéale pour les portes palières et portes d'intérieur dans les immeubles nécessitant une durée de vie et une résistance élevées.

L'huisserie VarioFix convient parfaitement aux autres huisseries en bois grâce à son aile de recouvrement de 55 mm de chaque côté. Vous pouvez ainsi utiliser des portes avec différentes huisseries dans une pièce ou un habitat.

Pour l'huisserie en acier VarioFix, les tolérances murales jusqu'à 20 mm ne sont pas un problème. Lors de travaux de rénovation ou de construction, les différentes épaisseurs de cloison sont tout simplement compensées par une feuillure décorative réglable.

L'huisserie VarioFix est disponible en blanc trafic RAL 9016, assortie à nos vantaux de porte en laque blanche Duradecor et laque en blanc ou en couleur RAL au choix.



L'aile de recouvrement bilatérale de 55 mm de l'huisserie VarioFix (ill. de gauche) s'harmonise parfaitement avec les huisseries en bois (ill. de droite).



L'huisserie VarioFix est particulièrement robuste et peut par exemple résister à un « accident » provoqué par une voiture à pédales ou un choc avec un aspirateur.



L'huisserie VarioFix convient également aux portes palières avec équipement anti-effraction CR 2 et isolation acoustique.



# VarioFix : l'huissierie en acier aux nombreux avantages

## Résistance aux dommages **1**

La robuste huisserie VarioFix résiste également aux chocs provoqués par une voiture à pédales ou votre aspirateur. Avec des huisseries en bois, de telles collisions peuvent à coup sûr endommager les bords, voire provoquer des éclats.



## Résistance à l'eau **2**

Dans les pièces carrelées, l'huissierie VarioFix est la solution idéale. Grâce à sa galvanisation haut de gamme, l'huissierie n'a rien à craindre de l'eau de nettoyage. Avec des huisseries en bois, le bord inférieur risque de gonfler ou de devoir être étanché à l'aide d'un joint en silicone inesthétique.



## Coupe en onglet invisible **3**

Pour l'huissierie en acier VarioFix avec revêtement à base de poudre, les joints en angle sont en outre soudés et poncés de manière plane, de sorte que les coupes d'onglet sont invisibles dans les coins, contrairement aux huisseries en bois.

## Distance uniforme pour les portes à vantail affleurant **4**

Grâce à sa construction rigide en acier, l'huissierie VarioFix ne peut plus se déformer une fois posée. Cela garantit une distance uniforme pour les portes à vantail affleurant et assure un aspect de porte harmonieux et élégant.

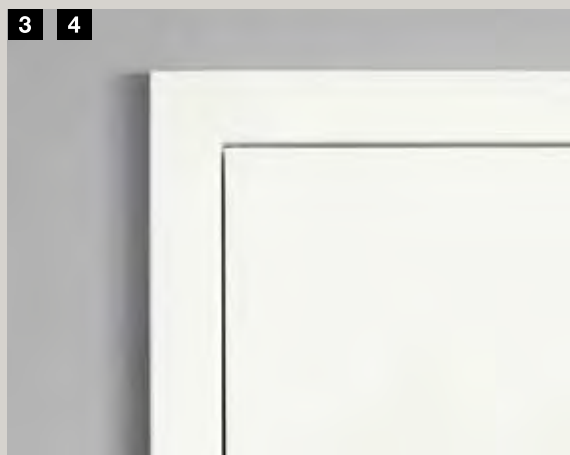

# Les portes coulissantes, pour un gain de place exceptionnel

Les portes coulissantes vous offrent de nouvelles manières d'optimiser l'espace. Hörmann vous propose des solutions de portes coulissantes à 1 ou 2 vantaux pour chaque situation. Nous réalisons tous les motifs de porte BaseLine, DesignLine et GlassLine en portes coulissantes.



### Système de porte coulissante dans l'huissérie

En cas de montage devant le mur, le vantail de la porte se déplace sur deux rails de guidage intégrés au caisson de la porte coulissante. En cas de montage dans le mur, les rails de guidage sont montés dans une niche murale à la charge de l'utilisateur. Ainsi, tout caisson de porte est superflu. L'ouverture de paroi est recouverte par l'huissérie.



Grâce au joint à brosse du vantail de porte (illustration de gauche) et au joint d'entrée en option du cadre dans l'huissérie (illustration de droite), les portes coulissant devant le mur avec huissérie de type C vous offrent une protection optimale contre les odeurs, les bruits et les courants d'air, pour un confort incomparable à la maison.





### Système de porte coulissante Slide Compact

Pour ce système, les vantaux de la porte glissent dans un profilé de rail de guidage. De couleur acier inoxydable, il peut être monté devant le mur ou au plafond. Pour un vantail de porte jusqu'à 60 kg, le système Slide Compact est équipé du dispositif SafeClose pour une fermeture en douceur des vantaux de la porte.



### Système de porte coulissante Rotan

Ce système de porte coulissante au style industriel tendance présente des vantaux de porte montés sur des consoles qui glissent au moyen de galets sur des rails de guidage. La barre en acier inoxydable est montée au mur.



Système de porte coulissante Slide Compact avec butée verticale supplémentaire pour portes coulissantes à 1 vantail, coulissant devant le mur



Le profilé est également proposé en noir mat (ill. de gauche) ou en blanc (ill. de droite).



Tendance chic et fonction élégante : les consoles du système de porte coulissante Rotan glissent sur les rails de guidage au moyen de galets.

## Découpes pour vitrage

Notre sélection de découpes pour vitrage vous permet de réaliser la porte de vos rêves. Vous obtenez les découpes avec le vitrage de votre choix.



## Parties latérales et impostes vitrées

Les parties latérales et impostes vitrées inondent de lumière vos pièces et créent une atmosphère particulière. Tandis que les parties latérales mettent la porte en valeur, les impostes vitrées soulignent la hauteur de la pièce. Les impostes mettent en exergue les éléments à hauteur d'étage.



## Découpes pour vitrage

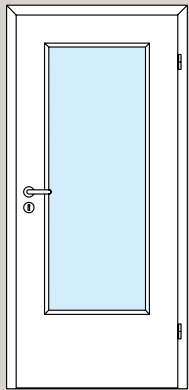

DIN

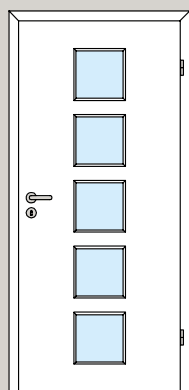

LA 5

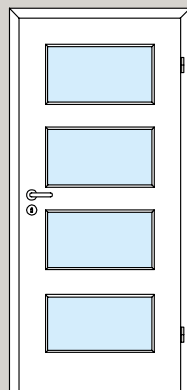

LA 9

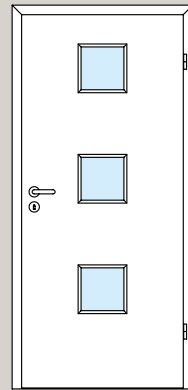

LA 10

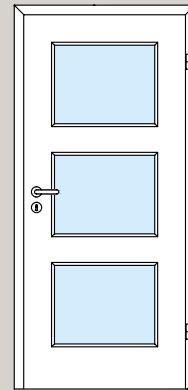

LA 11

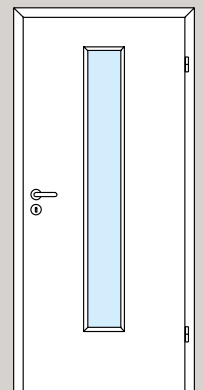

LA 24 central

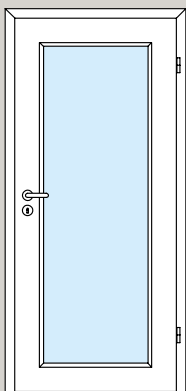

LA 27

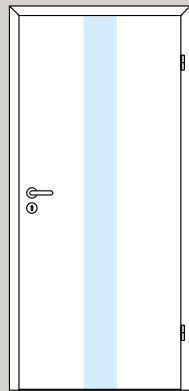

LA Pure

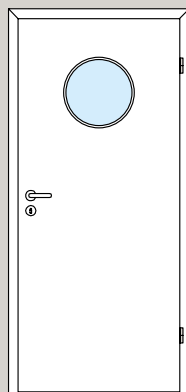

Oculus

Tous les motifs de porte DesignLine Georgia et Vermont sont disponibles avec vitrages dans les cassettes embouties supérieures.

## Parties latérales

(à hauteur de linteau)

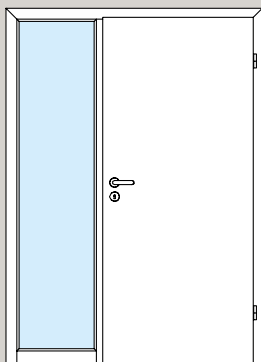

A 1 vantail, 1 partie latérale

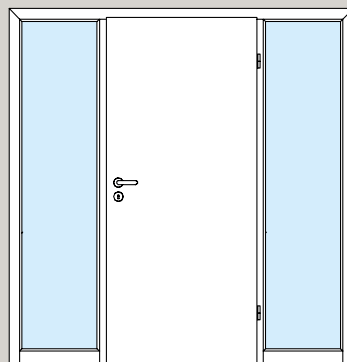

A 1 vantail, 2 parties latérales

## Impostes vitrées

(à hauteur d'étage)

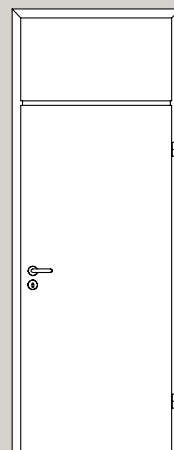

A 1 vantail, 1 imposte,  
également possible  
avec imposte vitrée

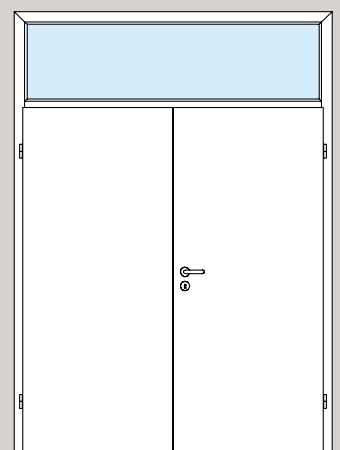

A 2 vantaux, 1 imposte vitrée

## Tous vos désirs à portée de main

Nous ne sommes satisfaits que lorsque vous avez trouvé la porte de vos rêves, qui répond à vos attentes dans le moindre détail. En option, les multiples **béquillages pour portes en bois** sont également proposés dans notre gamme en tant que **variante Planar** à pose affleurante pour un style particulièrement élégant. Pour les amateurs de design, nous recommandons les béquillages et ferrures **de la série black.edition**. Des ferrures spéciales pour **portes en verre** et **portes coulissantes** viennent compléter notre vaste gamme.



Les teintes foncées ponctuées de touches de noir sont de plus en plus populaires.

Pour ses portes en bois et en verre, Hörmann vous propose désormais une multitude de ferrures dans la série black.edition.

## Béquillages pour portes en bois



Rosace ronde Ala, acier inoxydable mat



Rosace ronde Apart, acier inoxydable mat



Rosace ronde Arundo, acier inoxydable mat



Rosace ronde Basica 2, acier inoxydable mat



Rosace ronde Basica 3, acier inoxydable mat



Rosace ronde Contra, acier inoxydable mat



Rosace ronde Dee, acier inoxydable mat



Rosace carrée Dee, acier inoxydable mat



Rosace carrée Graphica, acier inoxydable poli



Rosace plate carrée Graphica, acier inoxydable mat



Rosace ronde Indra, acier inoxydable mat / poli



Rosace plate ronde Indra, acier inoxydable mat / poli



Rosace carrée Karee, acier inoxydable mat



Rosace ronde Lilet, acier inoxydable poli, poignée en porcelaine blanche



Rosace ronde Linea, acier inoxydable mat



Béquillages pour portes en bois



Rosace plate ronde Linea,  
acier inoxydable mat



Rosace plate ronde Linea,  
acier inoxydable poli



Linea black.edition,  
rosace ronde, noire mate



Rosace plate carrée Linea,  
acier inoxydable mat



Rosace ronde Luba,  
acier inoxydable mat



Linea black.edition,  
rosace plate ronde,  
noire mate



Rosace carrée  
Quadriga, acier  
inoxydable mat



Rosace ronde Selecta,  
acier inoxydable  
mat / poli



Karee black.edition,  
rosace carrée, noire mate



Rosace ronde Senso,  
acier inoxydable mat



Rosace ronde Tento,  
acier inoxydable mat



Karee black.edition,  
rosace plate carrée,  
noire mate



Rosace ronde Vallis,  
acier inoxydable mat



Rosace ronde Vento,  
acier inoxydable mat

## Ferrures pour portes en verre



Kit de ferrure Aronda Combi, acier inoxydable mat, acier inoxydable poli ou EV 1



Apart, acier inoxydable mat ou acier inoxydable poli / mat



Basica 3, acier inoxydable mat ou EV 1



Kit de ferrure Purista Combi, acier inoxydable mat, acier inoxydable poli ou EV 1



Belis, acier inoxydable mat



Dee, acier inoxydable mat, acier inoxydable poli ou EV 1



Kit de ferrure Conica Combi, acier inoxydable mat ou EV 1



Graphica, acier inoxydable mat ou acier inoxydable poli



Nala, acier inoxydable mat ou acier inoxydable poli



Kit de ferrure Mina Combi, acier inoxydable mat



Quadriga, acier inoxydable mat



Linea, acier inoxydable mat, acier inoxydable poli ou EV 1



Kit de ferrure Purista Combi, black.edition, noire mate



Linea, black.edition, noire mate



Karee, black.edition, noire mate

## Ferrure à pose affleurante Planar



Pour une porte particulièrement élégante, les béquilles sont également disponibles en option en variante à pose affleurante Planar, et sans perçage pour le trou de serrure.

## Elégante ferrure de porte en verre



Cette nouveauté pour portes en verre peut aussi bien être combinée à une huisserie en bois qu'à une huisserie en acier. Le minimalisme du profilé de ferrure est particulièrement élégant. Très pratique : inutile d'actionner une béquille pour ouvrir la porte.

Poignées coquille pour portes coulissantes



Poignée coquille 6402 pour portes en bois, ronde, acier inoxydable mat ou black.edition

Poignée coquille design 3649 pour portes en bois, ovale, acier inoxydable mat



Poignée coquille design 3648 pour portes en bois, rectangulaire, acier inoxydable mat



Poignée coquille FSB 4212, ovale, acier inoxydable mat ou aluminium



Poignée coquille FSB 4251, rectangulaire, fixation à encastrer, acier inoxydable mat



Poignée coquille FSB 4250, fixation à encastrer, acier inoxydable mat (pour portes en bois)

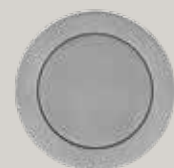

Poignée coquille FSB 4252, ronde, fixation à encastrer, acier inoxydable mat



Poignée coquille FSB 4253, carrée, fixation à encastrer, acier inoxydable mat



Poignée coquille Norma 3657, ovale, acier inoxydable mat



Poignée coquille Rondell 3659, ronde, nickel mat

Barres de tirage pour portes coulissantes



Paire de barres Basic, ronde, acier inoxydable mat

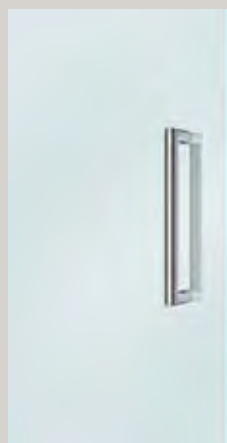

Paire de barres U-Grip, ronde, acier inoxydable mat



Combinaison de barres de tirage Combi, poignée plate

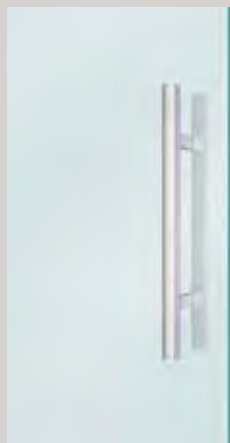

Paire de barres Basic, rectangulaire, acier inoxydable mat



Paire de barres U-Grip, rectangulaire, acier inoxydable mat



Plaque de tirage, black.edition Imitation acier inoxydable (illustration ci-dessous)



Pour les portes coulissant dans le mur, une poignée à ressort vous permet de rouvrir un vantail de porte entièrement repoussé dans le mur ou de le fermer d'une simple pression.



Avec une plaque de tirage, la porte coulissant devant le mur peut être entièrement ouverte.

## Ferrures pour vantaux de porte affleurants



Serrure à gorge classe I, tête en argent nickelé (de série)



Serrure à pêne magnétique pour une fermeture silencieuse et en douceur de la porte (en option)

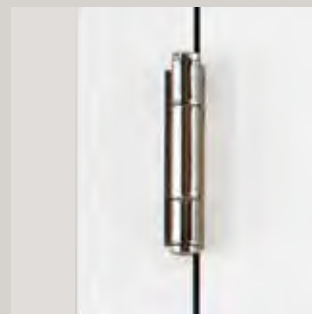

Paumelle de porte à rouleaux en 3 éléments V 7888 WF 3D (en option, uniquement pour huisserie en bois)



Paumelle 3D masquée DX 61 (en option)



Paumelle Euroband masquée (en option)

## Ferrures pour vantaux de porte avec recouvrement de feuillure



Serrure à gorge classe I, tête en argent nickelé (de série)

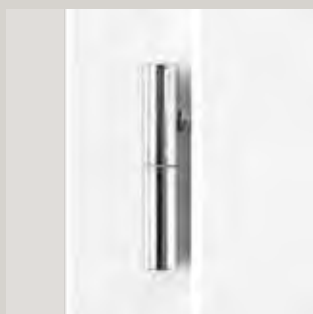

Paumelle en 2 éléments V 3420 WF (de série)



Paumelle 3D VX 160-18 (en option)



Paumelle en 3 éléments V 4426 WF (en option)



Paumelle Pivota FX 2 60 3D masquée (en option)

Des surfaces de qualité, une multitude de couleurs et des décors naturels qui vous enchanteront jour après jour



#### Duradecor lisse

- Résistance de 48 % plus élevée aux chocs par rapport à la valeur moyenne obtenue pour des surfaces CPL testées d'autres fabricants
- Hygiénique et facile d'entretien
- Largement antistatique et résistante à la lumière
- Résistance élevée à la chaleur et à l'usure
- Résistance aux éléments courants de la vie quotidienne : liquides, pâtes, etc.

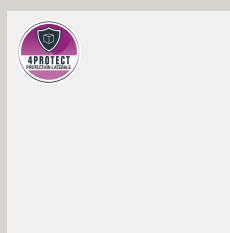

Laque blanche  
RAL 9016

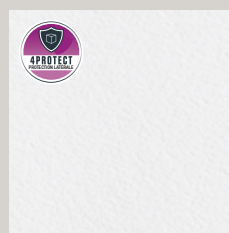

Surface structurée  
blanche

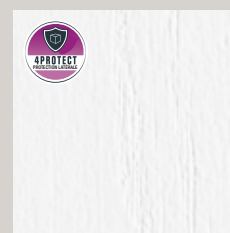

Frêne blanc



Gris clair  
RAL 7035



Surface structurée  
gris clair



#### Protection latérale 4Protect

- Résistance élevée aux chocs
- Résistance élevée à l'usure
- Résistance élevée aux rayures
- Aspect joints invisibles parfait pour les plus sévères exigences en matière d'esthétisme



Erable canadien

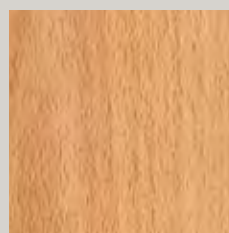

Hêtre français

**A noter :**

Pour des raisons techniques d'imprimerie, les teintes et décors représentés n'ont pas de caractère contractuel. Toutes les couleurs mentionnées sont comparables aux couleurs RAL respectives.





## Duradecor structuré

- Structure bois caractéristique grâce à la veinure en bois estampée
- Résistance de 48 % plus élevée aux chocs par rapport à la valeur moyenne obtenue pour des surfaces CPL testées d'autres fabricants
- Hygiénique et facile d'entretien
- Largement antistatique et résistante à la lumière
- Résistance élevée à la chaleur et à l'usure
- Résistance aux éléments courants de la vie quotidienne : liquides, pâtes, etc.

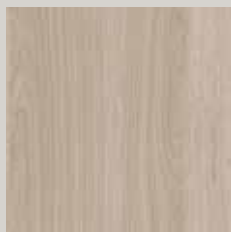

Chêne gris



Chêne gris  
(transversal)

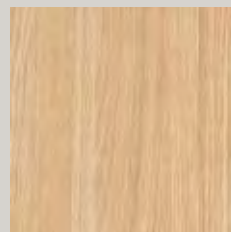

Chêne blanc

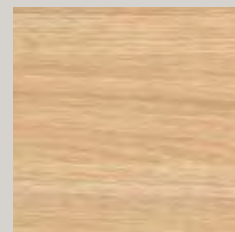

Chêne blanc  
(transversal)

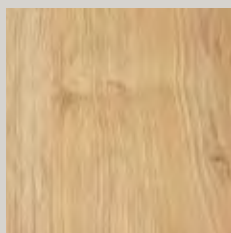

Chêne sauvage

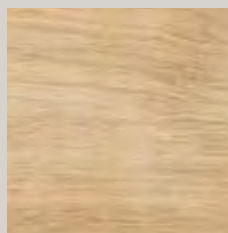

Chêne sauvage  
(transversal)

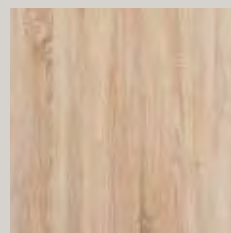

Chêne brut



Chêne brut  
(transversal)

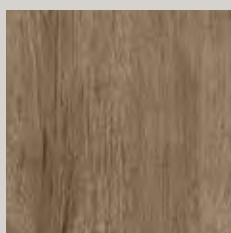

Chêne foncé



Chêne espagnol

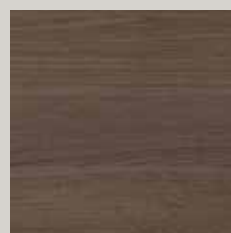

Chêne espagnol  
(transversal)

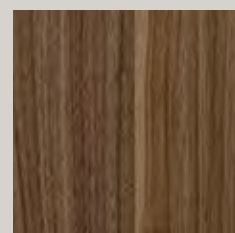

Noyer



Acacia italien



Chêne salé brossé



Pin brossé

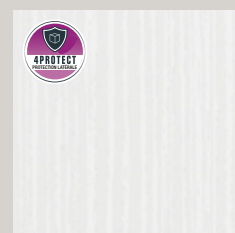

Blanc brossé



### Protection latérale 4Protect

- Résistance élevée aux chocs
- Résistance élevée à l'usure
- Résistance élevée aux rayures
- Aspect joints invisibles parfait pour les plus sévères exigences

### Ultramat

- Doux au toucher
- Surface Duradecor avec résistance élevée
- Exécution anti-traces de doigts pour moins de traces de doigts et de salissures
- Dessins à la craie possibles

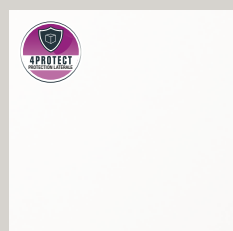

Ultramat  
Blanc trafic

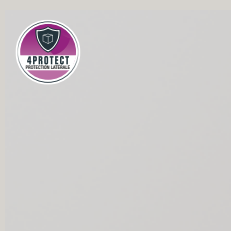

Ultramat  
Gris clair

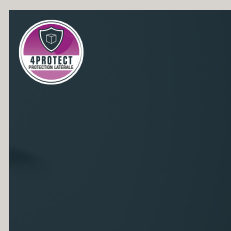

Ultramat  
Gris anthracite

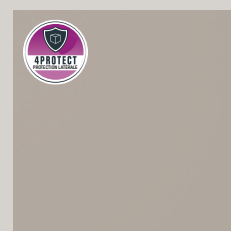

Ultramat  
Taupe

### Gloss

- Surface brillante
- Surface extrêmement lisse
- Résistante à l'usure

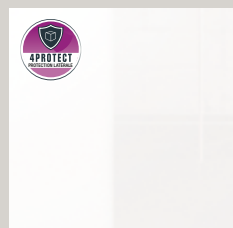

Gloss  
Blanc trafic



Gloss  
Gris clair

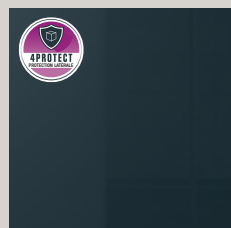

Gloss  
Gris anthracite

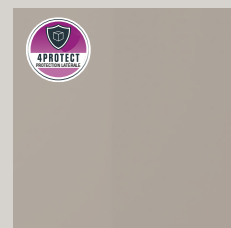

Gloss  
Taupe

### Ardoise

- Avec structure en relief
- Contraste mat / brillant
- Résistante à l'usure

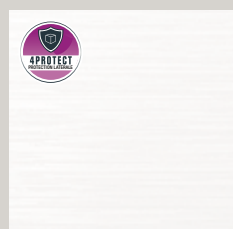

Ardoise  
Blanc trafic

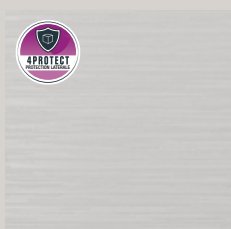

Ardoise  
Gris clair

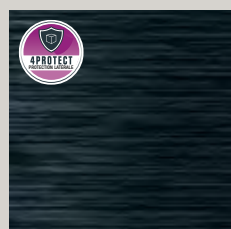

Ardoise  
Gris anthracite

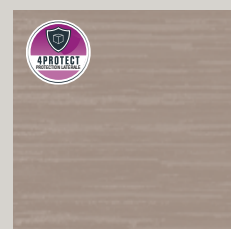

Ardoise  
Taupe

### Lin

- Structure fine à l'aspect naturel
- Surface Duradecor avec résistance élevée

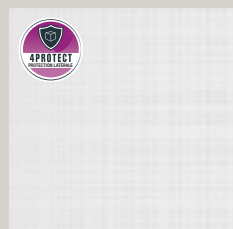

Lin  
Blanc trafic

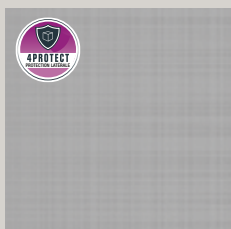

Lin  
Gris clair

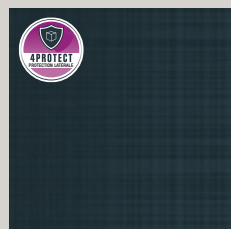

Lin  
Gris anthracite

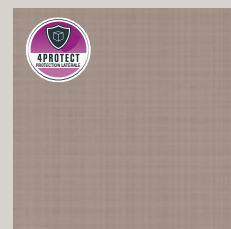

Lin  
Taupe



## Laque

- Surface homogène
- Couleur intense et brillante
- Laquage sur plaque support Duradecor blanche
- En couleur RAL au choix sur demande

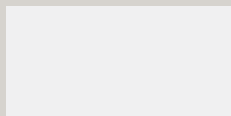

Blanc trafic  
RAL 9016

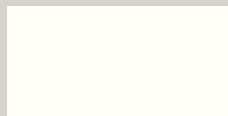

Blanc pur  
RAL 9010

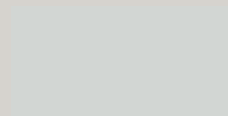

Gris clair  
RAL 7035

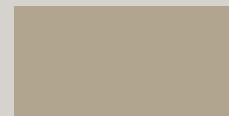

Taupe  
RAL 7048

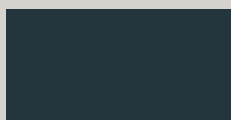

Gris anthracite  
RAL 7016

## Placage en bois véritable

- A partir de bois véritables haut de gamme
- Vernis écologique, pour une protection durable de la surface
- Veinure naturelle
- Qualité à long terme



Erable



Erable transversal



Hêtre



Hêtre transversal



Frêne



Limba



Limba à peindre



Chêne rouvre



Chêne américain

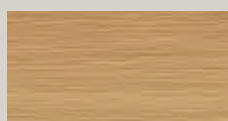

Chêne américain transversal



Chêne branchu

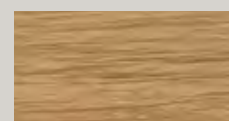

Chêne branchu transversal



Vieux chêne vernis mat



Vieux chêne huilé



Noyer américain

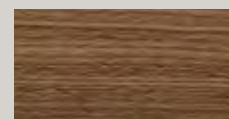

Noyer américain transversal



Chêne teinté



Makoré



Acajou

### A noter :

Pour des raisons techniques d'imprimerie, les teintes et décors représentés n'ont pas de caractère contractuel. Toutes les couleurs mentionnées sont comparables aux couleurs RAL respectives.

## Qualité de menuiserie haut de gamme pour une résistance à toute épreuve

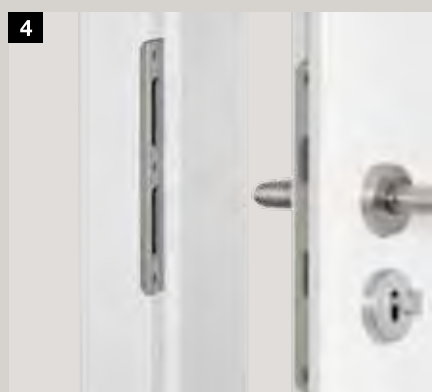
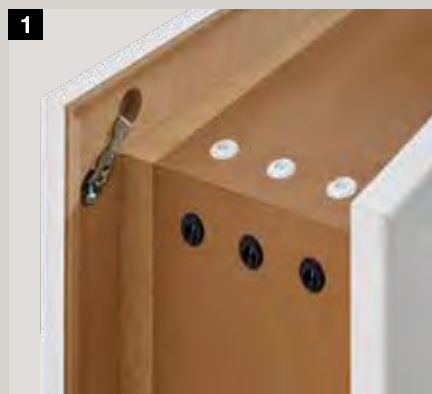

**1** Esthétique parfaite grâce à des raccords d'angle précis et faciles à monter

### Profilé intérieur

- Raccords d'angle vissés avec raccord de profilé
- Ajustage aisé
- Adhérence idéale

### Habillage

- Raccord à visser entièrement métallique
- Excellente adhérence
- Répartition directe de la pression aux surfaces de connexion
- Aucun perçage visible dans le revêtement

**2** Stabilité élevée grâce à une construction d'huissier robuste

- Profilé intérieur de 25 mm d'épaisseur
- Profilé intérieur avec surface Duradecor
- Contrebalancement à revêtement mélaminé
- Revêtements en MDF

**3** Fermeture silencieuse grâce à un joint haut de gamme

- Système à deux chambres
- Positionnement précis sur le vantail de porte
- Bonnes propriétés d'amortissement

**4** Sécurité accrue grâce à une gâche très résistante de série

- Calage mobile
- Sextuple vissage
- Fermeture à double tour
- Kits d'extension disponibles

**1**

**2**

**3**

**4**

**7**

**8**



**5** Aucun affaissement de la porte grâce au logement de paumelle hybride

- Capacité de charge de 80 kg
- Logement acier / synthétique renforcé
- Quadruple vissage dans le profilé intérieur
- Douilles de guidage affleurant au revêtement du bord avant
- Pour portes en bois et en verre



**6** Grande stabilité grâce au vantail de porte avec cadre renforcé

- Portes d'intérieur avec renforcement de cadre de 80 mm d'épaisseur
- Côté paumelles et serrure



**7** Bord arrondi élégant grâce au matériau haut de gamme

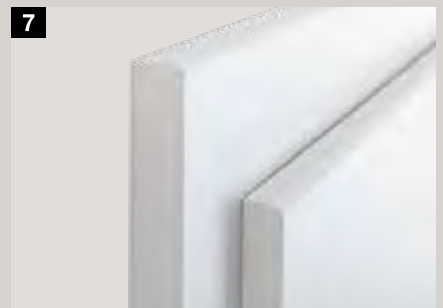

**8** Bord droit résistant grâce à la protection latérale 4Protect



- Résistance élevée aux chocs
- Résistance élevée à l'usure
- Résistance élevée aux rayures
- Aspect parfaitement homogène : contrairement aux portes traditionnelles, aucun joint visible <sup>9</sup> n'entrave l'esthétique haut de gamme de la porte
- De série pour les portes avec recouvrement de feuillure à bords droits ou portes à vantail affleurant avec surface Duradecor gris clair, anthracite ou laque blanche



**10** Couleur moderne

- Laque blanche RAL 9016 (couleur standard)























Robuste surface Duradecor

- Extrêmement résistante aux chocs et aux rayures
- Résistante à la lumière, à la chaleur





Motifs de porte

		BaseLine	DesignLine Concepto	DesignLine Stripe	DesignLine Groove	DesignLine Steel	DesignLine Plain	DesignLine Rail	DesignLine Pure	ClassicLine Georgia	ClassicLine Montana	ClassicLine Kontura	ClassicLine Virginia
<b>Surfaces</b>													
<b>Duradecor</b>													
Avec feuillure à bords droits		●	-	○	-	●	●	●	●	●	-	-	-
Avec feuillure à bords arrondis		●	-	-	-	●	●	●	●	●	-	-	●
Affleurant à bords droits		●	-	○	-	●	●	●	●	●	-	-	-
<b>Duradecor structuré</b>													
Avec feuillure à bords droits		●	-	-	-	●	●	●	●	○	-	-	-
Avec feuillure à bords arrondis		●	-	-	-	●	●	●	●	○	-	-	-
Affleurant à bords droits		●	-	-	-	●	●	●	●	○	-	-	-
<b>Placage en bois véritable</b>													
Avec feuillure à bords droits		●	-	-	-	-	-	●	-	○	-	-	-
Avec feuillure à bords arrondis		○	-	-	-	-	-	○	-	○	-	-	-
Affleurant à bords droits		●	-	-	-	-	-	●	-	○	-	-	-
<b>Laque</b>													
Avec feuillure à bords droits		●	-	-	●	●	●	●	●	●	-	-	-
Avec feuillure à bords arrondis		●	-	-	●	●	●	●	●	●	○	○	-
Affleurant à bords droits		●	-	-	●	●	●	●	●	●	-	-	-
<b>Ultramat</b>													
Avec feuillure à bords droits		-	●	-	-	●	-	-	-	-	-	-	-
Avec feuillure à bords arrondis		-	●	-	-	●	-	-	-	-	-	-	-
Affleurant à bords droits		-	●	-	-	●	-	-	-	-	-	-	-
<b>Gloss</b>													
Avec feuillure à bords droits		-	●	-	-	-	-	-	-	-	-	-	-
Affleurant à bords droits		-	●	-	-	-	-	-	-	-	-	-	-
<b>Ardoise</b>													
Avec feuillure à bords droits		-	●	-	-	-	-	-	-	-	-	-	-
Affleurant à bords droits		-	●	-	-	-	-	-	-	-	-	-	-
<b>Lin</b>													
Avec feuillure à bords droits		-	●	-	-	-	-	-	-	-	-	-	-
Avec feuillure à bords arrondis		-	●	-	-	●	-	-	-	-	-	-	-
Affleurant à bords droits		-	●	-	-	-	-	-	-	-	-	-	-

● = Disponible pour tous les décors / toutes les couleurs  
 ○ = Non disponible pour tous les décors / toutes les couleurs



**Vantail de porte**

- Env. 40 mm d'épaisseur
- Construction à cadre en bois massif / matériau dérivé du bois avec renforcement supplémentaire du cadre, raccourcissable de 25 mm en bas
- Pour les portes à 2 vantaux : contre-feuillure exécutée\*
- Classe climatique I, classifications de charge admissible N à S (selon l'exécution)
- Prêt à l'accrochage conformément à la norme DIN 18101
- Adapté aux huisseries enveloppantes en bois ou aux huisseries standards en acier

**Huisserie**

- Habillage de feuillure 16 x 60 mm, coupé en onglet et collé fermement au revêtement intérieur. 16 x 80 mm sur demande
- Profilé intérieur à partir d'un vantail aggloméré de 25 mm, habillages décoratif et de feuillure à partir d'une plaque MDF de 12 mm
- Habillage décoratif 16 x 60 mm, au choix 16 x 80 mm
- Réglable selon l'épaisseur de paroi : - 5 mm / + 15 mm
- Joint d'amortissement posé en usine, coupé en onglet

**Coupe verticale**

**Avec recouvrement de feuillure**

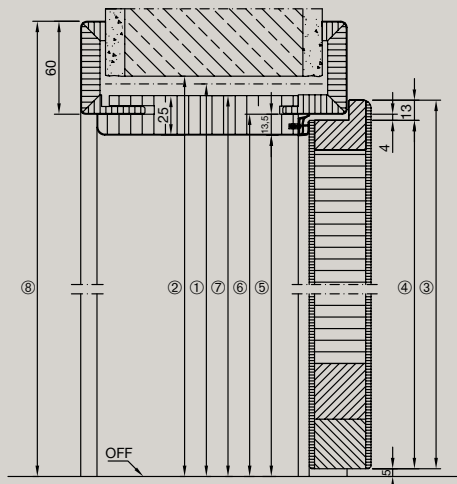

**Exécution affleurante**

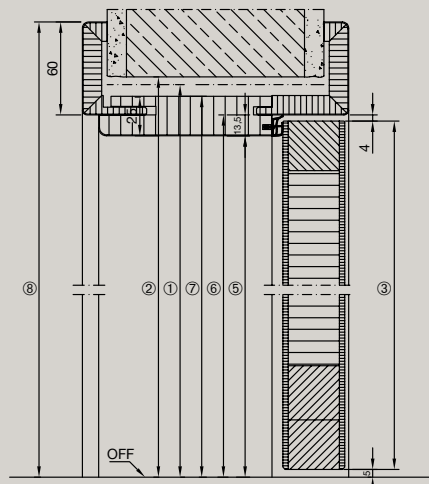

<b>1</b> Hauteur jour pour construction		2043	2138
<b>2</b> Ouverture de paroi		2048	2143
<b>3</b> Dimension hors-tout du vantail	Avec recouvrement de feuillure	2028	---
	Exécution affleurante	2015	2110
<b>4</b> Dimension de feuillure du vantail		2015	2110
<b>5</b> Dimension de passage libre		210,5	2105,5
<b>6</b> Dimension de feuillure d'huisserie		2024	2119
<b>7</b> Dimension hors-tout du revêtement intérieur		2035,5	2130,5
<b>8</b> Dimension hors-tout du revêtement	Pour un habillage de 60 mm (pour un habillage de 80 mm + 20 mm)	2084	2179

**Types d'huisseries**

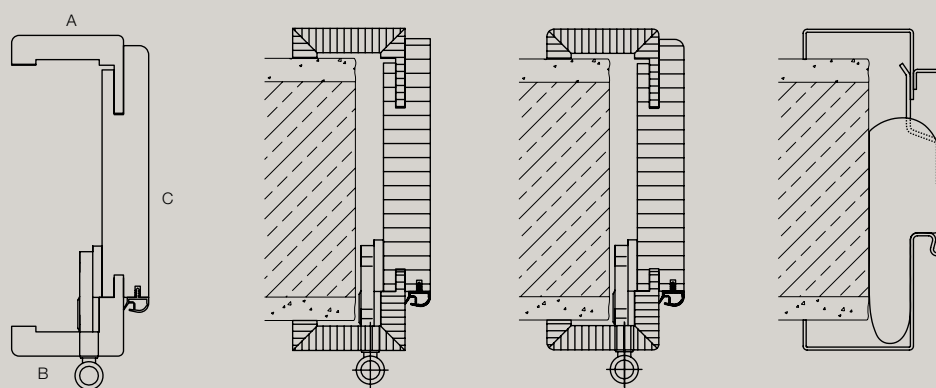

A : habillage décoratif

B : habillage de feuillure

C : profilé intérieur

Huisserie en bois, bords vifs

Huisserie en bois, bords arrondis

Huisserie de calage en acier VarioFix

Coupe horizontale – à 1 vantail  
Avec recouvrement de feuillure

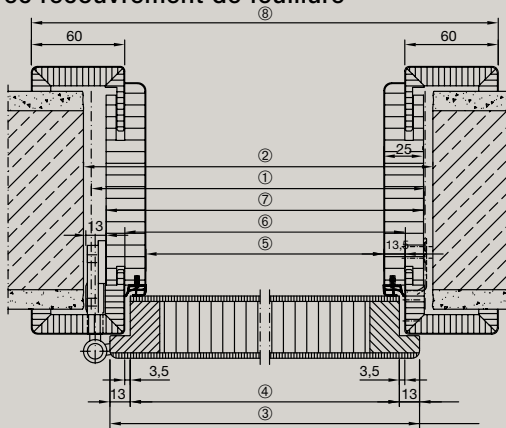

Exécution affleurante

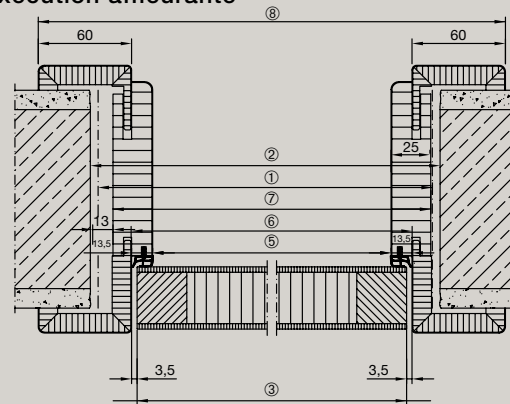

<b>1</b>	Largeur jour pour construction		671	721	771	821	871	821	971	1021
<b>2</b>	Ouverture de paroi		681	731	781	831	881	931	981	1031
<b>3</b>	Dimension hors-tout du vantail	Avec recouvrement de feuillure	656	706	756	806	856	906	956	1006
		Exécution affleurante	630	680	730	780	830	880	930	980
<b>4</b>	Dimension de feuillure du vantail		630	680	730	780	830	880	930	980
<b>5</b>	Dimension de passage libre		610	660	710	760	810	860	910	960
<b>6</b>	Dimension de feuillure d'hubriserie		637	687	737	787	837	887	937	987
<b>7</b>	Dimension hors-tout du revêtement intérieur		660	710	760	857	860	910	960	1010
<b>8</b>	Dimension hors-tout du revêtement		757	807	961	907	957	1007	1057	1107

Coupe horizontale – à 2 vantaux  
Avec recouvrement de feuillure

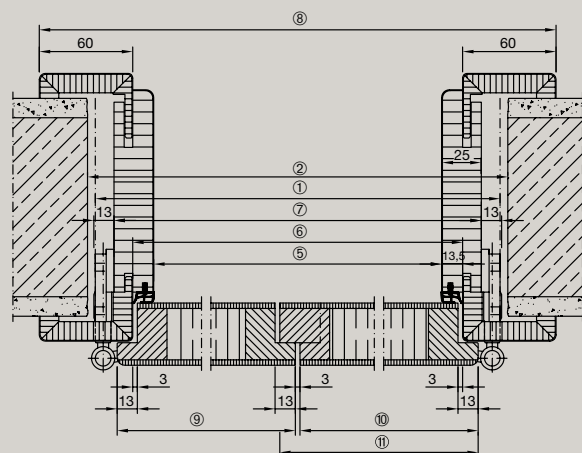

<b>1</b> Largeur jour pour construction	1228	1328	1428	1528	1628	1728	1828	1928
<b>2</b> Ouverture de paroi	1238	1338	1438	1538	1638	1738	1838	1938
<b>5</b> Dimension de passage libre	1268	1368	1468	1568	1668	1768	1868	1968
<b>6</b> Dimension de feuillure d'huissérie	1295	1395	1495	1595	1695	1795	1895	1995
<b>7</b> Dimension hors-tout du revêtement intérieur	1318	1418	1518	1618	1718	1818	1918	2018
<b>8</b> Dimension hors-tout du revêtement	1415	1515	1615	1715	1815	1915	2015	2115
<b>9</b> Buitenmaat deurblad Doorgangsvleugel	656	706	756	806	856	906	956	1006
<b>10</b> Buitenmaat deurblad	656	706	756	806	856	906	956	1006
<b>11</b> Buitenmaat deurblad Standvleugel met tegenspanning	669	719	769	819	869	919	969	1019



Coupe horizontale – à 2 vantaux  
Exécution affleurante

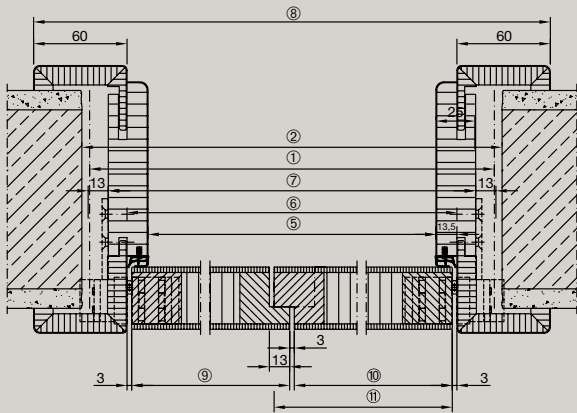

<b>1</b> Largeur jour pour construction	1316	1416	1516	1616	1716	1816	1916	2016	2116
<b>2</b> Ouverture de paroi	1326	1426	1526	1626	1726	1826	1926	2026	2126
<b>5</b> Dimension de passage libre	1242	1342	1442	1542	1642	1742	1842	1942	2042
<b>6</b> Dimension de feuillure d'huissérie	1269	1369	1469	1569	1669	1769	1869	1969	2069
<b>7</b> Dimension hors-tout du revêtement intérieur	1292	1392	1492	1592	1692	1792	1892	1992	2092
<b>8</b> Dimension hors-tout du revêtement	1389	1489	1589	1689	1789	1889	1989	2089	2189
<b>9</b> Buitenmaat deurblad Doorgangsvleugel	630	680	730	780	830	880	930	980	1030
<b>10</b> Buitenmaat deurblad	630	680	730	780	830	880	930	980	1030
<b>11</b> Buitenmaat deurblad Standvleugel met tegensponning	643	693	743	793	843	893	943	993	1043



HORMANN

# Découvrez la qualité Hörmann pour constructions neuves et rénovations

Hörmann permet une conception intégrale optimisée. Des solutions harmonisées dans les moindres détails vous garantissent des produits haut de gamme à la fonctionnalité optimale dans tous les domaines.

- **Portes de garage**

Parfaitement assorties à votre style architectural personnel : portes basculantes ou sectionnelles, en acier ou en bois.

- **Motorisations de porte et portail**

Profitez d'un confort optimal et d'une sécurité anti-intrusion grâce aux motorisations de porte de garage et de portail Hörmann. Avec les motorisations de porte d'intérieur Hörmann, profitez également de ce confort dans votre habitat.

- **Portes d'entrée**

Quels que soient vos besoins et vos exigences, vous trouverez le modèle répondant à vos attentes dans notre vaste gamme de portes d'entrée.

- **Portes d'intérieur**

Les portes en bois et en verre haut de gamme apportent à votre habitat une touche de confort supplémentaire et s'intègrent harmonieusement à votre intérieur.

- **Portes en acier**

Des portes robustes pour toutes les pièces de la maison, de la cave au grenier.

- **Huisseries**

Choisissez un modèle dans notre large éventail de produits pour la construction, l'agrandissement et la rénovation.



Portes de garage et motorisations de porte de garage et de portail



Portes d'entrée

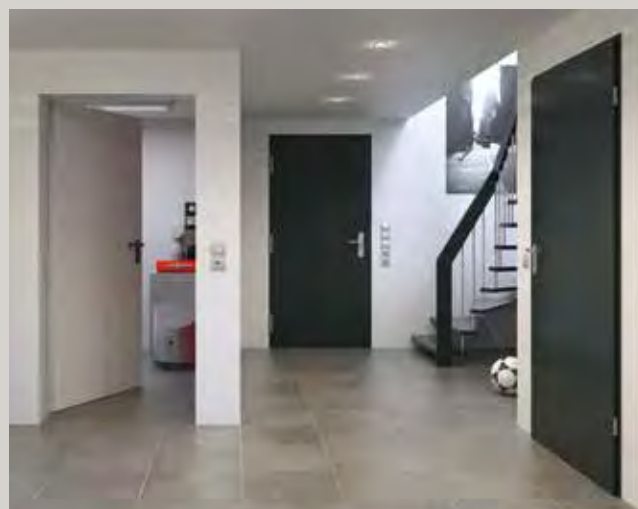

Portes en acier

# Hörmann : l'assurance de la qualité



Hörmann KG Amshausen, Allemagne



Hörmann KG Antriebstechnik, Allemagne



Hörmann KG Brandis, Allemagne



Hörmann KG Brockhagen, Allemagne



Hörmann KG Dissen, Allemagne



Hörmann KG Eckelhausen, Allemagne



Hörmann KG Freisen, Allemagne



Hörmann KG Ichttershausen, Allemagne



Hörmann KG Werne, Allemagne



Hörmann Alkmaar B.V., Pays-Bas



Hörmann Legnica Sp. z o.o., Pologne



Hörmann Beijing, Chine



Hörmann Tianjin, Chine



Hörmann LLC, Montgomery IL, USA



Hörmann Flexon LLC, Burgettstown PA, USA



Shakti Hörmann Pvt. Ltd., Inde

En tant que seul fabricant complet sur le marché international, le groupe Hörmann propose une large gamme d'éléments de construction, provenant d'une seule source. Ils sont fabriqués dans des usines spécialisées suivant les procédés de fabrication à la pointe de la technique. Grâce au réseau européen de vente et de service, orienté vers le client et la présence sur le marché aux Etats-Unis et en Asie, Hörmann se positionne comme votre partenaire international performant pour tous les éléments de construction. Hörmann, l'assurance de la qualité.

**PORTES DE GARAGE**  
**MOTORISATIONS**  
**PORTES INDUSTRIELLES**  
**EQUIPEMENTS DE QUAI**  
**BLOCS-PORTES**  
**HUISSERIES**

[www.hormann.be](http://www.hormann.be)

**HÖRMANN**